

10. ВЗРЫВ-СХЕМА

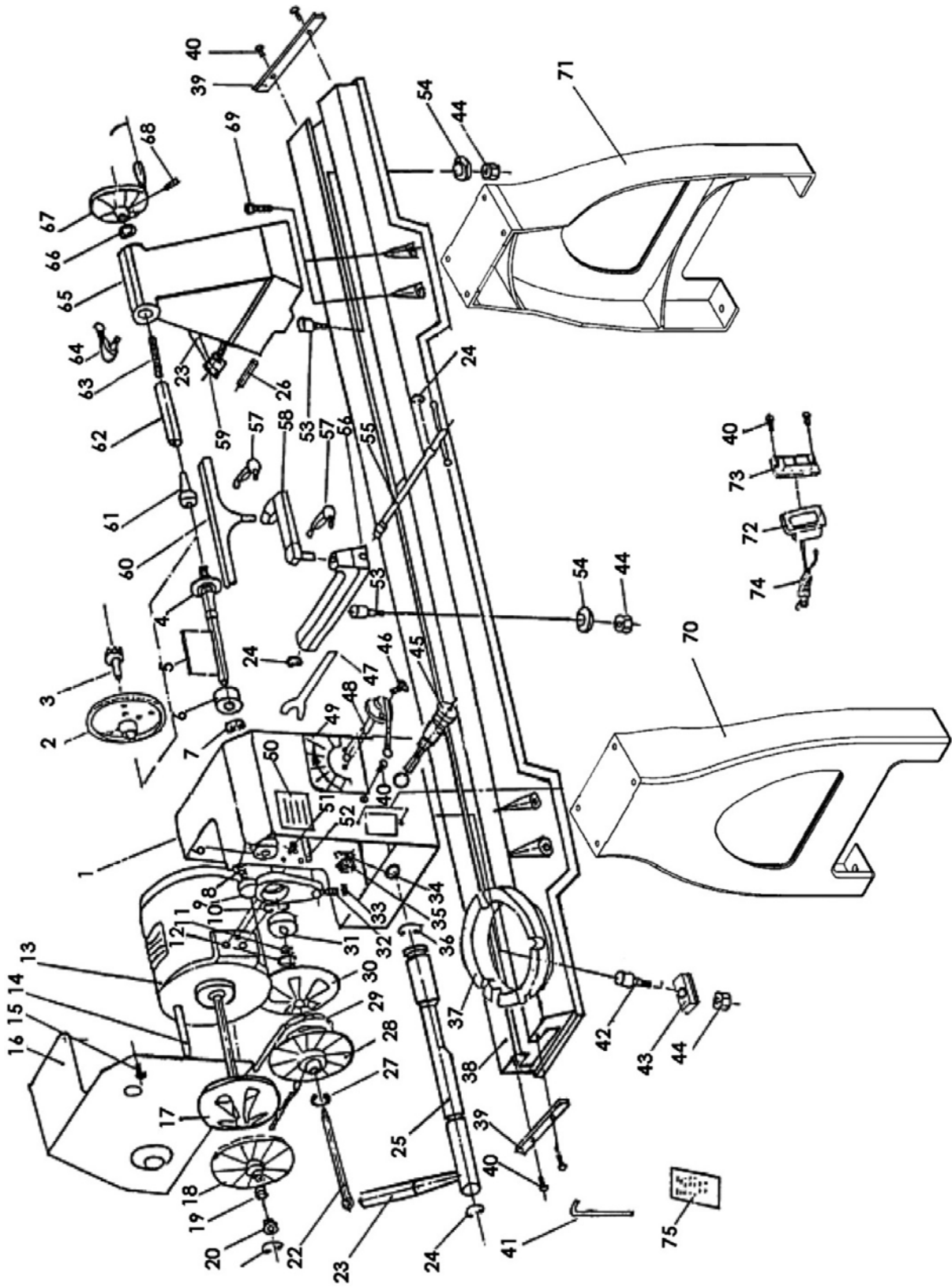

Рисунок 17.