

ИНСТРУКЦИЯ ПО ЭКСПЛУАТАЦИИ

此虚线框内不印刷

物料编码:	
90540600465	
标记处数	ECN 编号
设计	
校对	
审核	
批准	
日期	
材质	70g 双胶纸 A5 SIZE 零件须符合东成 环保要求

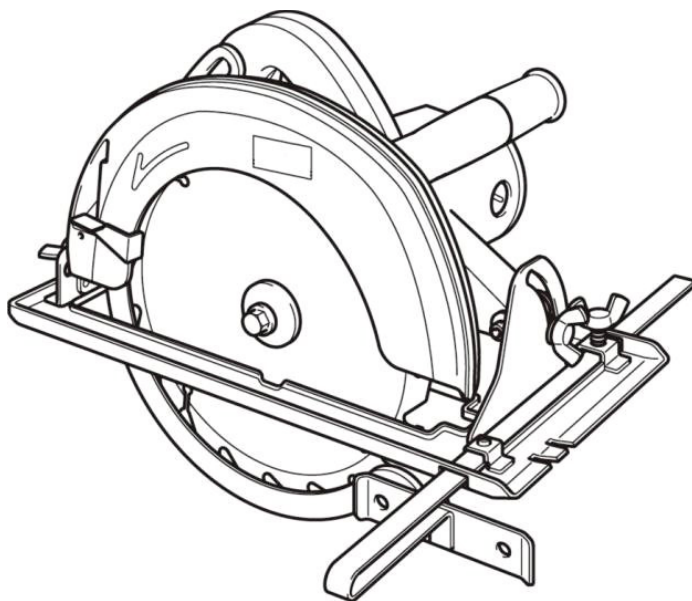

Двойная изоляция



Изображения, рисунки и фотографии могут немного отличаться из-за постоянного улучшения продукта, см. конструкцию вашего устройства.

KMY04-185

DCK

Циркулярная пила электрическая

RU

ОБЩИЕ РЕКОМЕНДАЦИИ ПО БЕЗОПАСНОСТИ ПРИ РАБОТЕ С ЭЛЕКТРОИНСТРУМЕНТОМ



ВНИМАНИЕ! Ознакомьтесь со всеми предупреждениями по технике безопасности, инструкциями, иллюстрациями и спецификациями, которые предоставляются вместе с этим электроинструментом. Несоблюдение всех приведенных ниже инструкций может привести к поражению электрическим током, пожару и/или серьезной травме.

Сохраните все предупреждения и инструкции для дальнейшего использования. Термин «электроинструмент» в предупреждениях относится к электроинструменту, работающему от сети (проводной) или от аккумулятора (беспроводной).

1) Безопасность рабочей зоны

- а) Поддерживайте чистоту и хорошее освещение в рабочей зоне. Загроможденные или темные участки становятся причиной несчастных случаев.
- б) Не используйте электроинструменты во взрывоопасных средах, например в присутствии легковоспламеняющихся жидкостей, газов или пыли. Электроинструменты создают искры, которые могут воспламенить пыль или пары.
- в) Не допускайте присутствия детей и посторонних лиц во время работы с электроинструментом. Отвлекающие факторы могут привести к потере контроля.

2) Электробезопасность

- а) Вилки электроинструмента должны соответствовать розеткам. Запрещается изменять вилку каким-либо образом. Не используйте адаптерные вилки с заземленными электроинструментами. Использование вилки в неизменном виде и соответствующих розеток снижает риск поражения электрическим током.
- б) Избегайте контакта тела с заземленными поверхностями, такими как трубы, радиаторы, плиты и холодильники. Существует повышенный риск поражения электрическим током, если ваше тело заземлено.
- в) Не подвергайте электроинструменты воздействию дождя или влаги. Попадание

воды в электроинструмент повышает риск поражения электрическим током.

- г) Соблюдайте правила обращения с электрическим шнуром. Никогда не используйте шнур для переноски, вытягивания или отключения электроинструмента от розетки. Держите шнур вдали от источников тепла, масла, острых краев или движущихся частей. Использование поврежденных или запутанных шнуров повышает риск поражения электрическим током.
 - д) При работе с электроинструментом на открытом воздухе используйте удлинитель, подходящий для использования вне помещений. Использование шнура, подходящего для использования вне помещений, уменьшает риск поражения электрическим током.
 - е) Если необходимо работать с электроинструментом во влажном месте, используйте источник питания, защищенный устройством защитного отключения (УЗО). Использование УЗО уменьшает риск поражения электрическим током.
- ## 3) Личная безопасность
- а) Будьте осмотрительны, следите за своими действиями и руководствуйтесь здравым смыслом при работе с электроинструментом. Не используйте электроинструмент, если вы устали или находитесь под воздействием наркотиков, алкоголя или лекарственных препаратов. Краткосрочное ослабление внимания при работе с электроинструментом может привести к серьезной травме.
 - б) Используйте средства индивидуальной защиты. Всегда надевайте защитные очки. Использование средств защиты, таких как пылезащитная маска, нескользящая защитная обувь, каска или средства защиты органов слуха, в соответствующих условиях уменьшит количество несчастных случаев.
 - в) Предотвращайте непреднамеренный запуск. Убедитесь, что выключатель находится в выключенном положении перед подключением к источнику питания и/или аккумуляторной батарее, поднятием или переноской инструмента. Переноска электроинструментов с пальцем на выключателе или подача питания на электроинструменты с выключателем во включенном положении может привести к несчастным случаям.
 - г) Снимите регулировочный или гаечный ключ

- перед включением электроинструмента. Если оставить гаечный или другой ключ, присоединенным к вращающейся части электроинструмента, это может привести к травме.
- д) Не пытайтесь дотянуться до чего-либо. Всегда держите ноги в устойчивом положении и сохраняйте равновесие. Это позволит лучше контролировать электроинструмент в непредвиденных ситуациях.
- е) Одевайтесь подходящим образом. Не надевайте свободную одежду и украшения. Держите волосы и одежду подальше от движущихся частей. Свободная одежда, украшения или длинные волосы могут быть захвачены движущимися частями.
- ж) Если предусмотрены устройства для подключения пылесборников для удаления и сбора пыли, убедитесь, что они подключены и используются надлежащим образом. Использование пылесборника может уменьшить риски, связанные с пылью.
- з) Не допускайте ситуаций, когда хорошее знание инструмента в результате его частого использования послужит основанием для того, чтобы вы расслабились и пренебрегли принципами безопасного использования инструментов. Неосторожное действие может привести к серьезной травме в течение доли секунды.
- 4) Использование электроинструмента и уход за ним
- а) Не применяйте силу к электроинструменту. Используйте электроинструмент, подходящий для вашей задачи. Выбор подходящего электроинструмента позволит сделать работу лучше и безопаснее с той скоростью, для которой он был разработан.
- б) Не используйте электроинструмент, если он не включается и не выключается с помощью выключателя. Любой электроинструмент, которым нельзя управлять с помощью выключателя, представляет опасность и подлежит ремонту.
- в) Перед выполнением любых регулировок, заменой принадлежностей или хранением электроинструментов отсоедините вилку от источника питания и/или извлеките аккумуляторную батарею, если она съемная, из электроинструмента. Такие меры предосторожности снижают риск случайного включения электроинструмента.
- г) Храните неиспользуемые электроинструменты в недоступном для детей месте и не допускайте лиц, не знакомых с электроинструментом или данными инструкциями, к работе с ним. Электроинструменты представляют опасность в руках неподготовленных пользователей.
- д) Выполняйте обслуживание электроинструментов и принадлежностей. Проверьте наличие смещения или заедания движущихся частей, поломки деталей и любых других условий, которые могут оказывать влияние на работу электроинструмента. При наличии поврежденный электроинструмент необходимо отремонтировать перед использованием. Причиной многих несчастных случаев становится ненадлежащее обслуживание электроинструментов.
- е) Держите режущие инструменты наточенными и чистыми. Правильно обслуживаемые инструменты с острыми режущими кромками с меньшей вероятностью будут заедать, и их легче контролировать.
- ж) Используйте электроинструмент, принадлежности, насадку и т. д. в соответствии с этими инструкциями, принимая во внимание рабочие условия и тип работы. Использование электроинструмента для выполнения задач, для которых он не предназначен, может привести к опасной ситуации.
- з) Держите ручки и поверхности для захвата сухими, чистыми и обезжиренными. Скользкие ручки и поверхности для захвата не позволяют безопасно обращаться с инструментом и контролировать его в непредвиденных ситуациях.
- 5) Сервисное обслуживание
- а) Сервисное обслуживание электроинструмента должно осуществляться квалифицированным специалистом с использованием только оригинальных запасных частей. Это обеспечит безопасность электроинструмента.
- Дополнительные инструкции по технике безопасности для циркулярных пил
Инструкции по технике безопасности для всех пил
Процедуры резки
- а) ОПАСНО! Держите руки подальше от зоны резки и пильного полотна. Держите свою вторую руку на вспомогательной ручке

или корпусе двигателя. Если удерживать пилу обеими руками, их невозможно порезать пыльным полотном.

- б) Избегайте пространства под заготовкой.**
Защитный кожух не может защитить вас от пыльного полотна под заготовкой.
- в) Отрегулируйте глубину пропила в соответствии с толщиной заготовки.**
Под заготовкой должно быть видно меньше полного зуба пыльного полотна.
- г) Никогда не держите заготовку в руках или напротив ноги во время резки. Закрепите заготовку на устойчивой платформе.**
Важно обеспечить правильное выполнение работы, чтобы свести к минимуму воздействие на тело, заедание пыльного полотна или потерю контроля.
- д) Держите электроинструмент за изолированные рукоятки в ходе выполнения операций, при которых режущий инструмент может коснуться скрытой проводки или собственного шнура.**
В результате контакта с находящимся под напряжением проводом открытые металлические части электроинструмента также оказываются под напряжением, что может привести к поражению пользователя электрическим током.
- е) При раскрое всегда используйте направляющую планку или рейку.**
Это повышает точность резки и снижает вероятность заедания пыльного полотна.
- ж) Всегда используйте пыльные полотна с правильным размером и формой (ромбовидная или круглая) отверстием под оправку.**
Пыльные полотна, не соответствующие крепежному оборудованию пилы, будут вращаться со смещением от центра, что приведет к потере контроля.
- з) Никогда не используйте поврежденные или неподходящие шайбы или болт для пыльного полотна.**
Шайбы и болт для пыльного полотна были специально разработаны для вашей пилы, чтобы обеспечить оптимальную производительность и безопасность при выполнении работ.

Дополнительные инструкции по технике безопасности для всех пил

Причины отдачи и соответствующие предупреждения

— отдача представляет собой внезапную реакцию на защемление, заклинивание или смещение пыльного полотна, в результате чего неконтролируемая пила поднимается

и выбрасывается из заготовки в сторону пользователя;

- когда пыльное полотно защемляется или сильно зажимается из-за закрытия пропила, полотно останавливается, и в результате реакции двигателя устройство быстро перемещается назад в направлении пользователя;
 - если пыльное полотно изгибается или смещается в процессе резания, зубья на задней кромке полотна могут врезаться в верхнюю поверхность древесины, в результате чего пыльное полотно выходит из пропила и отскакивает назад к пользователю.
- Отдача появляется в результате неправильного использования пилы и/или неверных рабочих процедур или условий, и ее можно избежать, соблюдая надлежащие меры предосторожности, как указано ниже.

- а) Крепко удерживайте пилу обеими руками и расположите руки таким образом, чтобы противостоять силам отдачи.**
Расположите свое тело таким образом, чтобы находиться по какому-либо сторону от пыльного полотна, но не на одной линии с ним.
Отдача может привести к тому, что пила отскочит назад, но пользователь в состоянии контролировать силу отдачи, если будут приняты надлежащие меры предосторожности.
- б) В случае заедания пыльного полотна или при прерывании резания по любой причине отпустите курок и удерживайте пилу неподвижно в материале до полной остановки полотна.**
Никогда не пытайтесь вынуть пилу из заготовки или тянуть пилу назад, когда пыльное полотно находится в движении, в противном случае может возникнуть отдача.
Выполните проверку и примите соответствующие меры, чтобы устранить причину заедания пыльного полотна.
- в) При повторном запуске пилы в заготовке отцентрируйте пыльное полотно в пропилах таким образом, чтобы зубья пилы не задевали материал.**
Если пыльное полотно заедает, он может подняться или отскочить от заготовки при повторном запуске пилы.
- г) Поддерживайте большие панели, чтобы свести к минимуму риск защемления пыльного полотна и отдачи.**
Большие панели имеют тенденцию прогибаться под собственным весом. Под панелью с обеих сторон, около линии реза и у края панели, должны быть размещены опоры.
- д) Не используйте тупые или деформированные пыльные полотна.**
При использовании незаточенных или неправильно

отрегулированных пильных полотен получается узкий пропил, что вызывает чрезмерное трение, заедание полотна и отдачу.

- е) **Блокирующие рычаги регулировки глубины пильного полотна и скоса должны быть затянуты и надежно закреплены перед выполнением пропила.** *Смещение рычагов регулировки пильного полотна во время резки может привести к заеданию и отдаче.*
- ж) **Соблюдайте особую осторожность при распиливании существующих стен или других слепых зон.** *Выступающее пильное полотно может разрезать какие-либо элементы, что может вызвать отдачу.*

Инструкции по технике безопасности для пил с маятниковым защитным кожухом и пил с защитным кожухом

Функция нижнего защитного кожуха

- а) **Перед каждым использованием убедитесь, что нижний защитный кожух закрыт надлежащим образом. Не работайте с пилой, если нижний защитный кожух не перемещается свободно и сразу не закрывается. Никогда не закрепляйте и не фиксируйте нижний защитный кожух в открытом положении.** *Если пилу случайно уронить, нижний защитный кожух может погнуться. Поднимите нижний защитный кожух с помощью убирающейся ручки и убедитесь, что он перемещается свободно и не касается пильного полотна или какой-либо другой детали при любых углах и глубинах пропила.*
- б) **Проверьте работу пружины нижнего защитного кожуха. Если защитный кожух и пружина не работают должным образом, их необходимо отремонтировать перед использованием.** *Нижний защитный кожух может работать замедленно из-за поврежденных деталей, смолистых отложений или скопления мусора.*
- в) **Нижний защитный кожух можно отвести вручную только при выполнении специальных пропилов, таких как погружные и сложные пропилы. Поднимите нижний защитный кожух за убирающуюся ручку. Как только пильное полотно войдет в материал, нижний защитный кожух необходимо отпустить.** *При выполнении всех других распилов нижний защитный кожух должен работать автоматически.*
- г) **Всегда следите за тем, чтобы нижний защитный кожух закрывал пильное полотно, прежде чем помещать пилу на стол или**

пол. *Без защитного кожуха движущееся по инерции пильное полотно может начать двигаться назад, разрезая все на своем пути. Учитывайте время, необходимое для остановки пильного полотна после отпускания выключателя.*

СИМВОЛ



ВНИМАНИЕ!



Чтобы снизить риск получения травмы, пользователь должен прочитать инструкцию по эксплуатации



Всегда надевайте защитные очки



Двойная изоляция

ТЕХНИЧЕСКИЕ ХАРАКТЕРИСТИКИ

Данное изделие представляет собой ручную электрическую циркулярную пилу с однофазным двигателем с последовательным возбуждением. Данное изделие подходит для распиловки и обработки дерева, ДВП, пластика, гибких кабелей и других аналогичных материалов при обычных условиях окружающей среды.

Номинальная мощность		1100Вт
Число оборотов		6000об/мин
Макс. глубина пропила	90°	68мм
	45°	46мм
Размер пильного диска		185x20x1,7мм
Масса нетто		3,4кг

※ В связи с тем, что программа исследований и разработок продолжается, приведенные здесь технические характеристики могут быть изменены без предварительного уведомления.

ИНСТРУКЦИЯ ПО ЭКСПЛУАТАЦИИ

Снятие или установка пильного полотна

С этим инструментом можно использовать следующее пильное полотно:

Макс диаметр	Мин. диаметр	Внутр. диаметр	Толщина пильного полотна	Пропил
190 мм	185 мм	20 мм	1,7 мм	1,9 мм

ОСТОРОЖНО!

● Не используйте пильные полотна, которые не соответствуют характеристикам, указанным в этих инструкциях.

● Снятие пильного полотна

Для снятия пильного полотна нажмите зажим шпинделя, чтобы полотно не могло вращаться, и с помощью шестигранного ключа ослабьте болт с внутренним шестигранником, поворачивая ключ против часовой стрелки.

Затем снимите болт с шестигранником и внешний фланец. Максимально поднимите нижний защитный кожух и снимите пильное полотно (рис. 1)

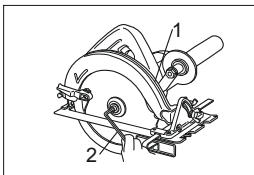

1. Блокировка шпинделя
2. Гаечный ключ

ОСТОРОЖНО!

● Перед установкой или снятием пильного

полотна всегда выключайте инструмент и отсоединяйте его от розетки.

● Установка пильного полотна

Чтобы установить пильное полотно, выполните процедуры снятия полотна в обратном порядке. Установите внутренний фланец, пильное полотно, внешний фланец и болт с шестигранной головкой в указанном порядке (рис. 2).

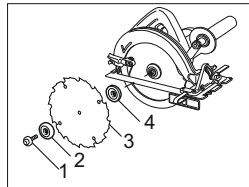

1. Болт с шестигранной головкой
2. Внешний фланец
3. Пильное полотно
4. Внутренний фланец

Обязательно затяните болт с шестигранной головкой по часовой стрелке при полностью нажатом зажиме шпинделя.

ОСТОРОЖНО!

Убедитесь, что пильное полотно установлено таким образом, чтобы его зубья были направлены вперед в направлении вращения инструмента (стрелка на полотне должна указывать в том же направлении, что и стрелка на инструменте) (рис. 3).

Используйте только оригинальный ключ для снятия или установки пильного полотна.

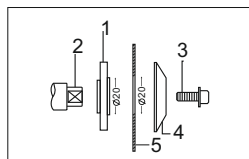

1. Внутренний фланец
2. Шпиндель
3. Болт с шестигранной головкой
4. Внешний фланец
5. Пильное полотно

Вспомогательная ручка

Совместите отверстие на соединительной пластине с отверстием на задней стороне защитной направляющей. Соедините соединительную пластину с фиксированным защитным кожухом с помощью винта (рис. 4). Затяните винт по часовой стрелке и подсоедините вспомогательную рукоятку к отверстию на соединительной пластине.

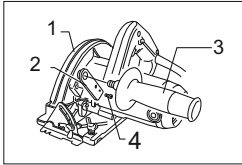

1. Фиксированный защитный кожух
2. Соединение Пластина
3. Вспомогательная ручка
4. Винт

Регулировка глубины пропила ОСТОРОЖНО!

Используйте малую глубину пропила при резке тонких заготовок, чтобы получать более чистые и безопасные пропилы.

После регулировки глубины пропила всегда надежно затягивайте рычаг.

Возьмитесь одной рукой за ручку, а второй ослабьте рычаг на ограничителе глубины. Затем переместите основание вверх или вниз.

На необходимой глубине пропила закрепите основание, затянув рычаг (рис. 5).

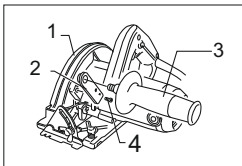

1. Фиксированный защитный кожух
2. Соединение Пластина
3. Вспомогательная ручка
4. Винт

Резка под углом

Ослабьте гайку-барашек на угломере спереди и наклоните инструмент на нужный угол для резки под углом (0–45°). После регулировки плотно затяните гайку-барашек на угломере (рис. 6).

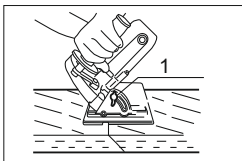

1. Гайка-барашек

Визирование

Для прямых пропилов совместите правую выемку на передней части основания с линией разреза на заготовке. Для пропилов под углом 45° совместите

с ней левую выемку (рис. 7)

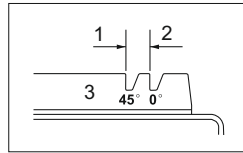

1. Для пропилов под углом 45°
2. Для прямых пропилов
3. Основание

Действие выключателя ОСТОРОЖНО!

Перед подключением инструмента всегда проверяйте, правильно ли срабатывает курковый переключатель и возвращается ли он в положение «ВЫКЛ.» при отпускании. Чтобы включить инструмент, сначала нажмите кнопку блокировки и потяните курковый переключатель. Отпустите курковый переключатель, чтобы остановить инструмент (рис. 8)

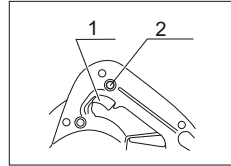

1. Курковый переключатель
2. Кнопка блокировки

Выполнение резки ОСТОРОЖНО!

Не останавливайте пильное полотно, прилагая к нему давление сбоку. Старайтесь избежать положения, при котором стружка и древесная пыль, выбрасываемая из пилы, летит в вашу сторону.

Используйте защиту для глаз, чтобы избежать травм.

Крепко держите инструмент. Установите основание на обрабатываемую заготовку таким образом, чтобы пильное полотно с ней не соприкасалось. Затем включите инструмент и подождите, пока пильное полотно наберет полные обороты. Теперь просто перемещайте инструмент вперед по поверхности заготовки, удерживая его ровно и плавно продвигаясь до тех пор, пока распиловка не будет выполнена (рис. 9)

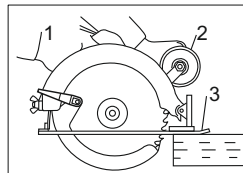

1. Ручка
2. Вспомогательная ручка
3. Основание

Направляющая планка (направляющая рейка)

Удобная направляющая планка позволяет выполнять очень точные прямые пропилы. Просто плотно придвиньте направляющую планку к боковой стороне заготовки и закрепите ее барашковым болтом на передней части основания. Это также позволяет делать повторные разрезы одинаковой ширины (рис. 11)

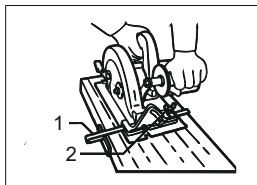

1. Направляющая планка
2. Гайка-барашек

ОБСЛУЖИВАНИЕ И ОСМОТР

Регулярно снимайте и проверяйте угольные щетки. Замените их при износе до предельной отметки. Содержите угольные щетки в чистоте, чтобы они могли свободно скользить в держателях. Обе угольные щетки следует заменять одновременно. Используйте только одинаковые угольные щетки (рис. 12)

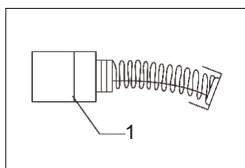

1. Направляющая планка
2. Гайка-барашек

С помощью отвертки снимите колпачки держателей щеток. Извлеките изношенные угольные щетки, вставьте на их место новые и закрепите колпачки держателей щеток (рис. 13)

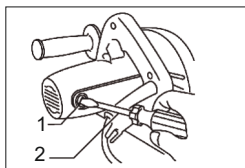

1. Колпачок держателя щетки
2. Отвертка

※ Поврежденный шнур необходимо заменить специальным шнуром, приобретенным в авторизованном сервисном центре.

※ Для обеспечения БЕЗОПАСНОСТИ и НАДЕЖНОСТИ изделия, ремонт, любое другое обслуживание или регулировка должны выполняться авторизованными сервисными центрами.

ПОЯСНЕНИЯ К ЧЕРТЕЖУ ОБЩЕГО ВИДА

1	Зажимный винт	25	Шайба
2	Внешний фланец	26	Статор
3	Внутренний фланец	27	Перегораживающая пластина
4	Винт с потайной головкой с крестообразным шлицем М3×10	28	Якорь
5	Сепаратор подшипника	29	Винт с полукруглой головкой
6	Винт с плоской головкой (с плоскими и пружинными шайбами)	30	Болт с квадратным подголовком
7	Регулировочный рычаг	31	Винт с потайной головкой с крестообразным шлицем
8	Пружина растяжения	32	Крышка подшипника
9	Крышка кожуха пильного полотна	33	Сальник
10	Шариковый подшипник	34	Шариковый подшипник
11	Винт с потайной головкой с крестообразным шлицем	35	Рычаг блокировки
12	Сепаратор подшипника	36	Саморез с плоской головкой
13	Приводной шпиндель	37	Защита шнура
14	Зубчатое колесо	38	Держатель щетки
15	Шариковый подшипник с глубокой канавкой	39	Угольная щетка
16	Верхний защитный кожух	40	Колпачок держателя щетки
17	Соединительная пластина ручки	41	Шнур
18	Вспомогательная ручка	42	Выключатель
19	Паспортная табличка	43	Кожух ручки
20	Винт с плоской головкой (с пружинной и плоской шайбой)	44	Барашковый болт
21	Саморез с плоской головкой	45	Плоская шайба
22	Корпус двигателя	46	Пружина сжатия
23	Охватывающая муфта	47	Крепление
24	Шариковый подшипник	48	Круглый штифт

ПОЯСНЕНИЯ К ЧЕРТЕЖУ ОБЩЕГО ВИДА

49	Основание	55	Винт с шестигранным углублением под ключ
50	Дуга с переменным углом	56	Саморез с плоской головкой
51	Полутрубчатая заклепка	57	Эластичная муфта
52	Винт с шестигранным углублением под ключ	58	Конденсатор 0,22 мкФ
53	Стопорная гайка		
54	Кнопка разблокировки		

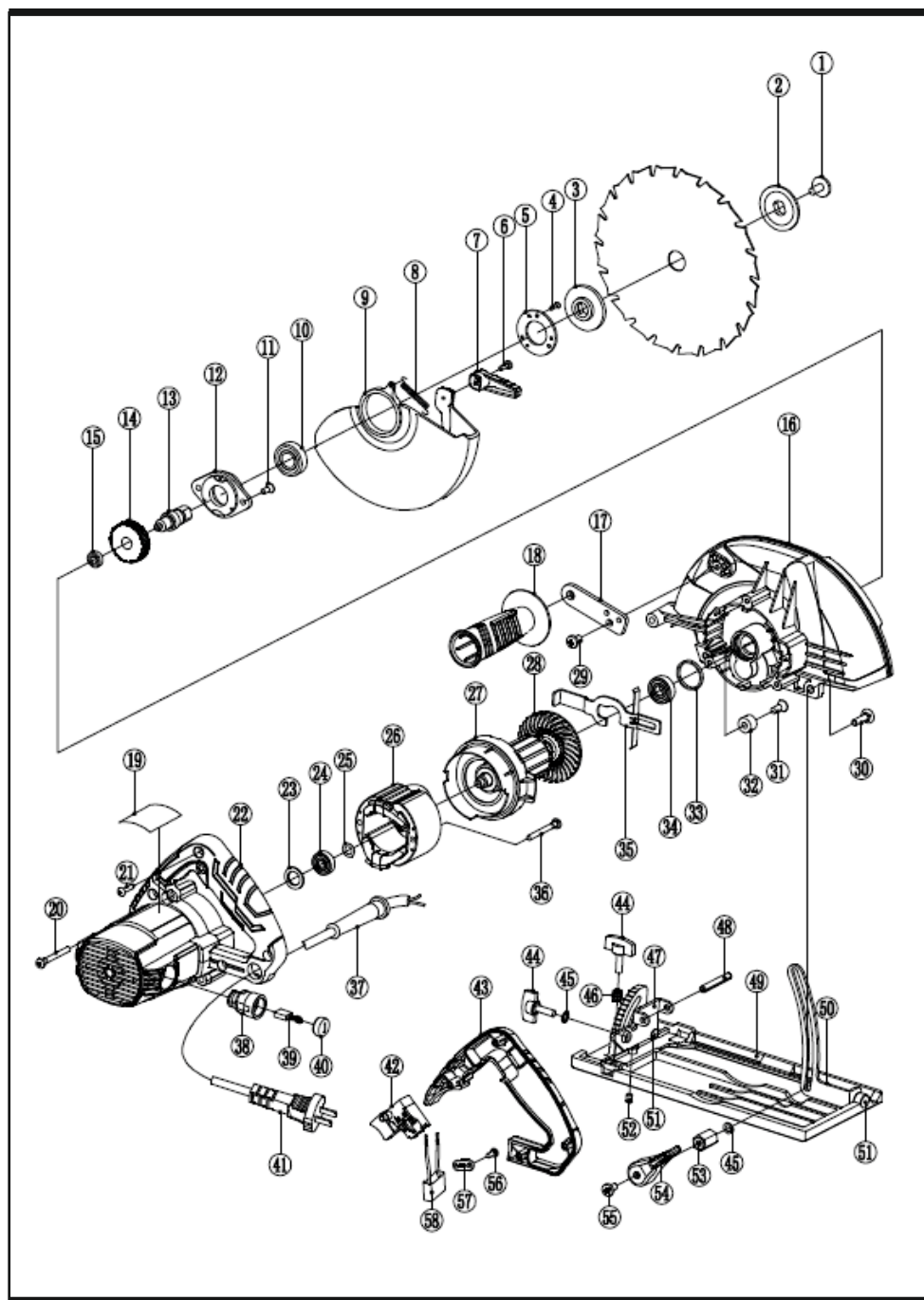

JIANGSU DONGCHENG M&E TOOLS CO., LTD,
адрес: Power Tools Industrial Park of Tianfen, Qidong City,
Jiangsu Province,China.
+86-(400-182-5988)
<https://dcktool.ru/>