

# ИНСТРУКЦИЯ ПО ЭКСПЛУАТАЦИИ

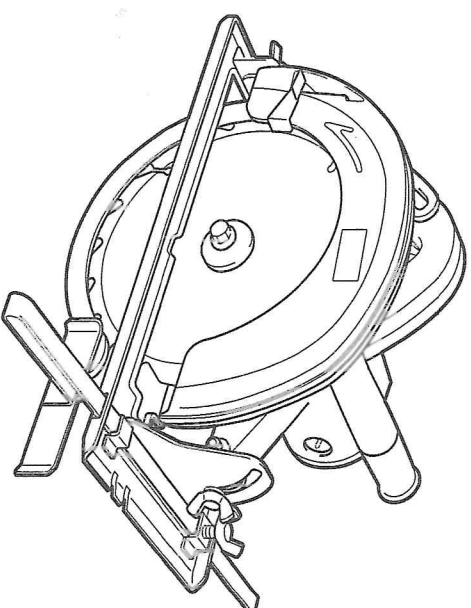

JIANGSU DONGCHENG M&E TOOLS CO., LTD,  
адрес: Power Tools Industrial Park of Tianfen, Qidong City, Jiangsu  
Province, China.  
+86-(400-182-5988)  
<https://dcktool.ru/>

Страна производитель: Китайская Народная Республика  
Изготовитель: JIANGSU DONGCHENG M&E TOOLS CO., LTD.  
Адрес: Китай, Power Tools Industrial Park of Tianfen, Qidong  
City, Jiangsu Province.  
Сертификат соответствия: NEFAЭС РУ С С/Н, АЖ/А В.02312/23  
Срок действия: с 29.03.2023г. по 28.03.2028г. включительно  
Декларация о соответствии: ЕАЭС № РУ Д-СН.РА02.В.39204/23  
Срок действия: с 14.05.2023г. по 13.03.2028г. включительно



Двойная иллюстрация



Изображения, рисунки и фотографии могут отличаться от фактического внешнего вида изделия. Смотрите инструкцию к вашему устройству.

**КМУ02-235**

**DCK**

Циркулярная пила электрическая

RU

90540600414/2022.12/NO.1

**RU** Перед использованием внимательно прочитайте и примите к сведению данную инструкцию.

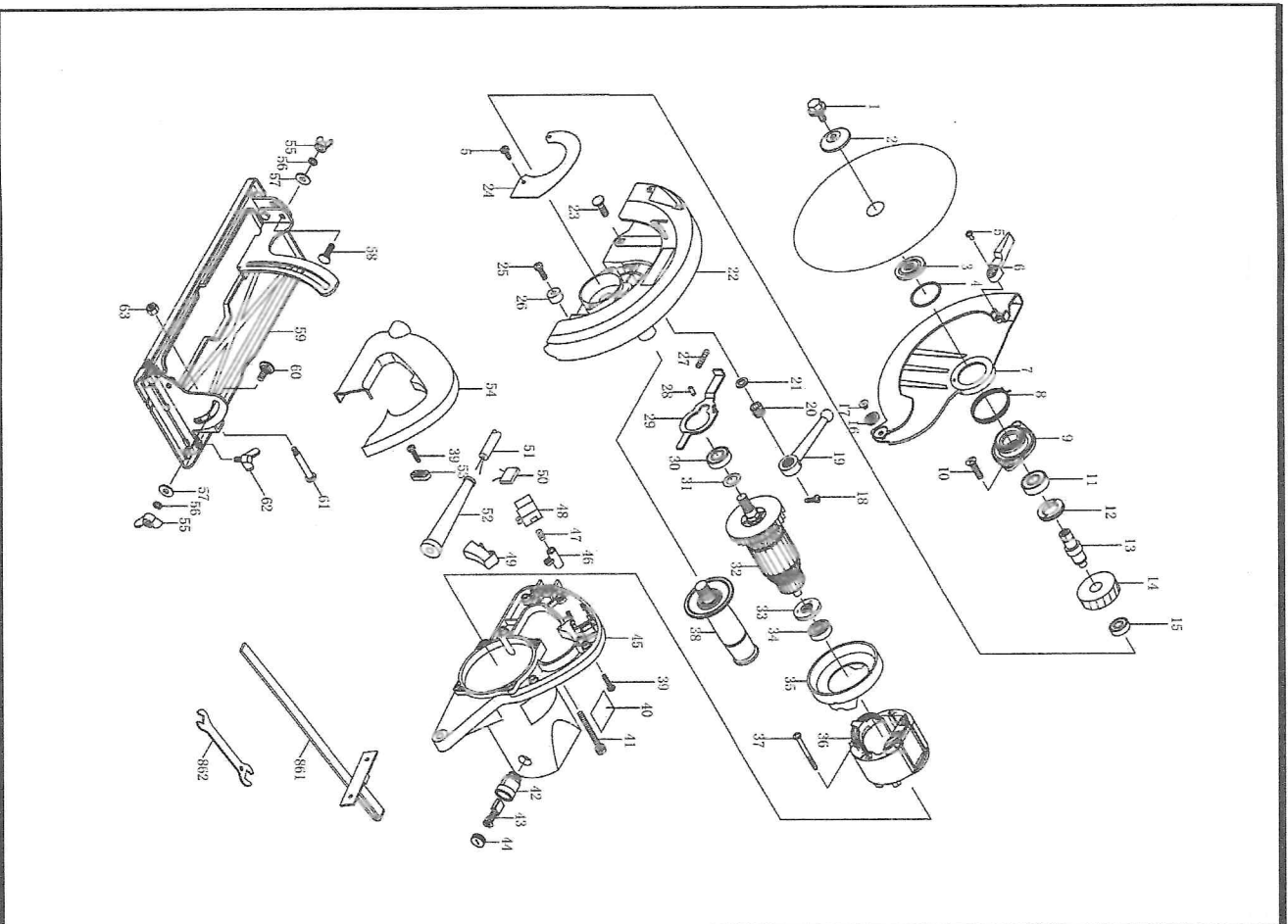

## ОБЩИЕ РЕКОМЕНДАЦИИ ПО БЕЗОПАСНОСТИ ПРИ РАБОТЕ С ЭЛЕКТРОИНСТРУМЕНТОМ



**ВНИМАНИЕ!** Ознакомьтесь со всеми предупреждениями по технике

безопасности, инструментами, иллюстрациями и спецификациями, которые предоставляются вместе с этим электроинструментом.

Несоблюдение всех приведенных ниже инструкций может привести к поражению электрическим током, пожару и/или серьезной травме.

Сохраните все предупреждения и инструкции для дальнейшего использования.

Термин «электроинструмент» в предупреждениях относится к электроинструменту, работающему от сети (проводной) или от аккумулятора (беспроводной).

- 1) **Безопасность рабочей зоны**
  - а) Поддерживайте чистоту и хорошее освещение в рабочей зоне. Загроможденные или темные участки становятся причиной несчастных случаев.
  - б) Не используйте электроинструменты во взрывоопасных средах, например в присутствии легко воспламеняющихся жидкостей, газов или пыли. Электроинструменты создают искры, которые могут воспламенить пыль или пары.
  - в) Не допускайте присутствия детей и посторонних лиц во время работы с электроинструментом. Отвлекающие факторы могут привести к потере контроля.
- 2) **Электробезопасность**
  - а) Выключите розетку. Запрещается изменять вилку каким-либо образом. Не используйте адаптерные вилки с заземленными электроинструментами. Использование вилки в нежелательном виде и соответствующих розеток снижает риск поражения электрическим током.
  - б) Избегайте контакта тела с заземленными поверхностями, такими как трубы, радиаторы, плиты и холодильники. Существует повышенный риск поражения электрическим током, если ваше тело заземлено.
  - в) Не подвергайте электроинструменты воздействию дождя или влаги. Попадание воды в электроинструмент повышает риск поражения электрическим током.
  - г) Соблюдайте правила обращения с электрическим шнуром. Никогда не используйте шнур для переноски, не используйте шнур для отключения электроинструмента от розетки. Держите шнур вдали от источников тепла, масла, острых краев или движущихся частей. Использование поврежденных или зажатых шнуров повышает риск поражения электрическим током.
  - д) При работе с электроинструментом на открытом воздухе используйте удлинитель, подходящий для использования вне помещений. Используйте шнур, подходящий для использования вне помещений, уменьшает риск поражения электрическим током.
  - е) Если необходимо работать с электроинструментом во влажном месте, используйте источник питания, защитный устройством защитного отключения (УЗО). Использование УЗО уменьшает риск поражения электрическим током.
  - з) **Личная безопасность**
    - а) Будьте осмотрительны, следите за своими действиями и руководствуйтесь здравым смыслом при работе с электроинструментом. Не используйте электроинструмент, если вы устали или находитесь под воздействием наркотиков, алкоголя или лекарственных препаратов. Крайне важное ослабление внимания при работе с электроинструментом может привести к серьезной травме.
    - б) Используйте средства индивидуальной защиты. Всегда надевайте защитные очки. Использование средств защиты, таких как пылезащитная маска, несколько слоев защитной обуви, каска или средства защиты органов слуха, в соответствующих условиях уменьшит количество несчастных случаев.
    - в) Предотвращайте непреднамеренный запуск. Убедитесь, что переключатель находится в выключенном положении перед подключением к источнику питания или/или аккумуляторной батарее, подтяните или переноской инструмента. Переноска электроинструментов с пальцем на переключателе или подана пистолет на электроинструменты с переключателем во включенном положении может привести к несчастным случаям.
    - г) Снимите регулировочный или гаечный ключ перед включением электроинструмента. Если остались гаечный или другой ключ присоединенным к вращающейся части электроинструмента, это может привести к травме.
    - д) Не пытайтесь дотянуться до чего-либо.

Всегда держите ноги в устойчивом положении и сохраняйте равновесие. Это позволит лучше контролировать электроинструмент в непредвиденных ситуациях.

е) Одевайтесь соответствующим образом. Не надевайте свободную одежду и украшения. Держите волосы и одежду подальше от движущихся частей. Свободная одежда, украшения или длинные волосы могут быть захвачены движущимися частями.

ж) Если предусмотрены устройства для подключения пылесборников для удаления и сбора пыли, убедитесь, что они подключены и используются надлежащим образом. Использование пылесборника может уменьшить риски, связанные с пылью.

з) Не допускайте ситуаций, когда хорошее знание инструмента в результате его частого использования послужит основанием для того, чтобы вы расслабились и пренебрегли принципами безопасного использования инструментов. Неосторожное действие может привести к серьезной травме в течение доли секунды.

4) Использование электроинструмента и уход за ним

а) Не применяйте силу к электроинструменту. Используйте электроинструмент,

подходящий для вашей задачи. Выбор подходящего электроинструмента позволит сделать работу лучше и безопаснее с той скоростью, для которой он был разработан.

б) Не используйте электроинструмент, если он не включается и не выключается с помощью переключателя. Любой электроинструмент, которым нельзя управлять с помощью переключателя, представляет опасность и подлежит ремонту.

в) Перед выполнением любых регулировок, заменой принадлежностей или хранением электроинструментов отсоедините вилку от источника питания и/или извлеките аккумуляторную батарею, если она съёмная, из электроинструмента. Такие меры предосторожности снижают риск случайного включения электроинструмента.

г) Храните неиспользуемые электроинструменты в недоступном для детей месте и не допускайте лиц, не знакомых с электроинструментом или данными инструкциями, к работе с ним. Электроинструменты представляют опасность в руках неподготовленных пользователей.

д) Выполняйте обслуживание электроинструментов и принадлежностей. Проверьте наличие смещения или заедания движущихся частей, поломки

деталей и любых других условий, которые могут оказывать влияние на работу электроинструмента. При наличии повреждений электроинструмент необходимо отремонтировать перед использованием. Причиной многих несчастных случаев становится ненадлежащее обслуживание электроинструментов.

е) Держите режущие инструменты наточенными и чистыми. Правильно обслуживаемые инструменты с острыми режущими кройками с меньшей вероятностью будут заедать, и их легче контролировать.

ж) Используйте электроинструмент, принадлежностей, насадки и т. д. в соответствии с настоящими инструкциями, принимая во внимание рабочие условия и работу, которую необходимо выполнить. Использование электроинструмента для выполнения задач, для которых он не предназначен, может привести к опасной ситуации.

з) Держите ручки и поверхности для захвата сухими, чистыми и обезжиренными.

Скользкие ручки и поверхности для захвата не позволяют безопасно обращаться с инструментом и контролировать его в непредвиденных ситуациях.

5) Сервисное обслуживание

а) Сервисное обслуживание электроинструмента должно осуществляться квалифицированным специалистом с использованием только оригинальных запасных частей. Это обеспечит безопасность электроинструмента.

## Дополнительные инструкции по технике безопасности для циркулярных пил

Инструкции по технике безопасности для всех пил

Процедуры резки

а) **ОПАСНО!** Держите руки подальше от зоны резки и пильного диска. Держите свою вторую руку на вспомогательной ручке или корпусе двигателя. Если удерживать пилу обеими руками, их невозможно порезать диском пилы.

б) Избегайте пространства под заготовкой. Защитный кожух не может защитить вас от пильного диска под заготовкой.

в) Отрегулируйте глубину пропила

в соответствии с толщиной заготовки. Под заготовкой должно быть видно меньше

## ПОЯСНЕНИЯ К ЧЕРТЕЖУ ОБЩЕГО ВИДА

1	Болт с внутренним шестигранником	34	Шариковый подшипник 6200VV
2	Внешний фланец	35	Разделительное кольцо
3	Внутренний фланец	36	Статор в сборе
4	Стороннее кольцо 40	37	Саморез с плоской головкой STBX59
5	Саморез с плоской головкой M4X10 (с плоской шайбой)	38	Вспомогательная ручка
6	Регулировочный рычаг	39	Саморез с плоской головкой ST4,2X17
7	Регулируемый защитный кожух	40	Паспортная табличка
8	Торсионная пружина	41	Винт с полукруглой головкой M5X50 (с пружинными и плоскими шайбами)
9	Сепаратор подшипника	42	Держатель угольной щетки в сборе
10	Винт с потайной головкой с крестообразным шлицем M6X22	43	Угольная щетка
11	Шариковый подшипник 6202VV	44	Колпачок щеткодержателя
12	Сепаратор подшипника	45	Переключатель
13	Ходовой винт	46	Кнопка блокировки
14	Зубчатое колесо № 2	47	Пружина
15	Шариковый подшипник 6000VV	48	Курковый переключатель
16	Роликовая пластина	49	Курок
17	Опорная пластина	50	Конденсатор
18	Винт с плоской головкой M5X10	51	Шнур
19	Регулировочный рычаг в сборе	52	Защита шнура
20	Шестигранная гайка	53	Эластичная муфта
21	Плоская шайба 8	54	Кожух ручки
22	Фиксированный защитный кожух	55	Гайка-барашек
23	Болт с плоской головкой и квадратным подголовником, M8	56	Пружинная шайба
24	Перегораживающая пластина	57	Шайба 1
25	Винт с потайной головкой с крестообразным шлицем M6X28	58	Болт с плоской головкой и квадратным подголовником M6
26	Резиновая втулка	59	Основание в сборе
27	Возвратная пружина	60	Болт с плоской головкой и квадратным подголовником M6
28	Резиновый штифт	61	Винт с буртиком с прорезью
29	Рычаг блокировки	62	Барашковый болт M6
30	Шариковый подшипник 6002VV	63	Шестигранная статорная гайка M6
31	Шайба 2	861	Направляющая планка (направляющая рейка)
32	Якорь в сборе	862	Гаечный ключ
33	Изолирующая шайба		

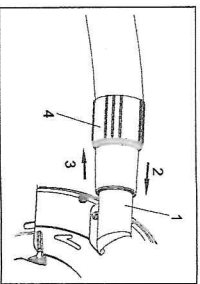

1. Переходник для отсасывания пыли
2. Установить
3. Удалить
4. Шланг пылесоса

Если требуется выполнить резы без пыли, подсоедините пылесос к своему инструменту, с помощью винтов закрепите соединительную трубку на инструменте, а затем подсоедините шланг пылесоса к соединительной трубке. После использования машины инструменты и защитные устройства необходимо очистить, а древесную стружку и другие отходы, образованные машиной в процессе эксплуатации, нужно убрать.

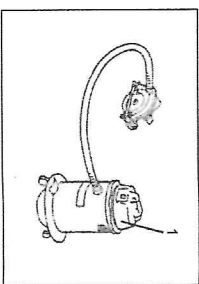

1. Пылесос

## Защита окружающей среды

### Утилизация отходов

Поврежденные инструменты, принадлежности и упаковочные материалы следует утилизировать для экологически чистой переработки и в соответствии с местным законодательством.

※ Поврежденный шнур необходимо заменить специальным шнуром, приобретенным в авторизованном сервисном центре.  
 ※ Для обеспечения БЕЗОПАСНОСТИ и НАДЕЖНОСТИ изделия, ремонт, любое другое обслуживание или регулировка должны выполняться авторизованными сервисными центрами.

полного зуба зубьев пыльного диска.

г) Никогда не держите заготовку в руках или напротив ноги во время резаки. Закрепите заготовку на устойчивой платформе. Важно обработать правильные выполненные работы, чтобы светить к минимальному воздействию на тело, заедание пыльного диска или потеря контроля.

д) Держите электроинструмент за изолированные рукоятки в ходе выполнения операций, при которых режущий инструмент может коснуться скрытой проводки или собственного шнурка. В результате контакта с находящимся под напряжением проводом открытые металлические части электроинструмента также оказываются под напряжением, что может привести к поражению пользователя электрическим током.

е) При раскрое всегда используйте направляющую планку или рейку. Это повышает точность резаки и снижает вероятность заедания пыльного диска.

ж) Всегда используйте диски с правильным размером и формой (ромбовидная или круглая) отверстием под оправку. Диски, не соответствующие крепежному оборудованию пилы, будут вращаться со смещением от центра, что приведет к потере контроля.

з) Никогда не используйте поврежденные или неподходящие шайбы или болты для диска. Шайбы и болты для диска были специально разработаны для вашей пилы, чтобы обеспечить оптимальную производительность и безопасность при выполнении работ.

Дополнительные инструкции по технике безопасности для всех пил  
 Причины отдачи и соответствующие предупреждения

— отдача представляет собой внезапную реакцию на защемление, заклинивание или смещение пыльного диска, в результате чего неконтролируемая пила поднимается и выбрасывается из заготовки в сторону пользователя.

— когда диск заедает или сильно зажимается из-за закрытия пропила, диск останавливается, и в результате реакции двигателя устройство быстро перемещается назад в направлении пользователя.

— если диск изгибается или смещается в процессе резания, зубья на заднем крошке диска могут врезаться в верхнюю поверхность древесины, в результате чего диск выходит из пропила и отскакивает назад к пользователю. Отдача появляется в результате неправильного использования пилы и/или неверных рабочих процедур или условий, и ее можно избежать,

соблюдая надлежащие меры предосторожности, как указано ниже.

а) Крепко удерживайте пилу обеими руками и расположите руки таким образом, чтобы противостоять силам отдачи. Расположите свое тело таким образом, чтобы находиться по какому-либо сторону от диска, но не на одной линии с ним. Отдача может привести к тому, что пила отскочит назад, но пользователь в состоянии контролировать силы отдачи, если будут приняты надлежащие меры предосторожности.

б) В случае заедания диска или при прерывании резания по любой причине отпустите курок и удерживайте пилу неподвижно в материале до полной остановки диска. Никогда не пытайтесь вынуть пилу из заготовки или ткнуть пилу назад, когда диск находится в движении, в противном случае может возникнуть отдача. Выполнив проверку и при необходимости выполните меры, чтобы устранить причину заедания диска.

в) При повторном запуске пилы в заготовке отцентрируйте пыльный диск в пропиле таким образом, чтобы зубья пилы не задевали материал. Если пыльный диск заедает, он может подняться или отскочить от заготовки при повторном запуске пилы.

г) Поддерживайте большие панели, чтобы свести к минимуму риск защемления диска и отдачи. Большие панели имеют тенденцию прогибаться под собственным весом. Под панелью с обеих сторон, около линии реза и у края панели, должны быть размещены опоры.

д) Не используйте тулы или поврежденные диски. При использовании нестандартных или неправильно опрессованных дисков или неправильно уложенных дисков чрезмерное трение, заедание диска и отдача, возникают уклад против, что вызывает

е) Блокирующие рычаги регулировки глубины диска и скоса должны быть затянuty и надежно закреплены перед выполнением пропила. Смещение рычагов регулировки диска во время резаки может привести к заеданию и отдаче.

ж) Соблюдайте особую осторожность при распиливания существующих стен или других слепых зон. Выступающий диск может разрезать какие-либо элементы, что может вызвать отдачу.

Инструкции по технике безопасности для пил с магнитными защитным кожухом и пил с защитным кожухом

Функция нижнего защитного кожуха

а) Перед каждым использованием убедитесь, что нижний защитный кожух закрыт



надлежащим образом. Не работайте с пилой, если нижний защитный кожух не перемещается свободно и сразу не закрывается. Никогда не закрепляйте и не фиксируйте нижний защитный кожух в открытом положении. Если пилу случайно уронили, нижний защитный кожух может погнуться. Поднимите нижний защитный кожух с помощью убирающейся ручки и убедитесь, что он перемещается свободно и не касается диска или какой-либо другой детали при любых углах и глубинах пропила.

**б) Проверьте работу пружины нижнего защитного кожуха.** Если защитный кожух и пружина не работают должным образом, их необходимо отрегулировать перед использованием. Нижний защитный кожух может работать замедленно из-за поврежденных деталей, смолы или отложения или скопления мусора.

**в) Нижний защитный кожух можно отводить вручную только при выполнении специальных пропилов, таких как погружные и сложные пропилы.** Поднимите нижний защитный кожух за убирающуюся ручку, и как только диск войдет в материал, нижний защитный кожух необходимо отпустить. При выполнении всех других распилов нижний защитный кожух должен работать автоматически.

**Дополнительные инструкции по технике безопасности для всех пил с расклинивающим ножом**

**Функция расклинивающего ножа**

**а) Используйте подходящий пыльный диск для расклинивающего ножа.** Чтобы расклинивающий нож работал, тело диска должно быть тоньше, чем расклинивающий нож, а ширина резания диска должна быть шире, чем толщина расклинивающего ножа.

**б) Отрегулируйте расклинивающий нож, как описано в данном руководстве по эксплуатации.** При неправильном расстоянии расположения и выравнивании использование отдачи может оказаться неэффективным.

**в) Всегда используйте расклинивающий нож, за исключением случаев погружного пропила.** После погружного пропила расклинивающий нож нужно установить обратно. Расклинивающий нож создает помехи при погружном пропиле и может вызвать отдачу.

**г) Для того чтобы расклинивающий нож работал, он должен находиться в зацеплении с заготовкой.** При коротком пропилах расклинивающий нож

неэффективен.

**д) Не используйте пилу, если расклинивающий нож согнут. Даже незначительная помеха может замедлить скорость закрытия защитного кожуха.**

**Предупреждения в отношении штетельной вилки для Великобритании:**

Ваш продукт оснащен электрической вилкой, соответствующей стандарту BS 1363-1, с внутренним предохранителем, соответствующим стандарту BS 1362.

Если вилка не подходит к вашей розетке, ее следует вынуть и установить на ее место подходящую вилку при помощи уполномоченного агента по обслуживанию клиентов. Новая вилка должна иметь тот же номинал предохранителя, что и оригинальная вилка.

Отрезанную вилку следует утилизировать, чтобы избежать возможной опасности поражения электрическим током, и никогда не следует вставлять в сетевую розетку в другом месте.

Срок службы изделия составляет 5 лет, по истечении 5 лет, изделия могут представлять опасность для жизни, здоровья потребителя, причинять вред его имуществу или окружающей среде.

## СИМВОЛ



ВНИМАНИЕ

Чтобы снизить риск получения травмы, пользователь должен прочитать инструкцию по эксплуатации



Двойная изоляция

## ДОПОЛНИТЕЛЬНЫЕ ПРАВИЛА ТЕХНИКИ БЕЗОПАСНОСТИ ДЛЯ ЦИРКУЛЯРНЫХ ПИЛ

**1. Инструкции по технике безопасности**

**Опасно!**

**а) Держите руки подальше от зоны реза и пыльного диска.** Держите свою вторую руку на вспомогательной ручке или корпусе двигателя.

**б) Избегайте пространства под заготовкой.**

**в) Отрегулируйте глубину пропила в соответствии с толщиной заготовки.**

**г) Не держите заготовку в руках или не опирайте ее на ноги при распилке, а также закрепите заготовку на устойчивой платформе.**

**д) Держите электроинструмент за изолированные ручки в ходе выполнения операций, при которых режущий инструмент может коснуться открытой проводки или собственного шнура.**

**е) При раскросе всегда используйте направляющую**

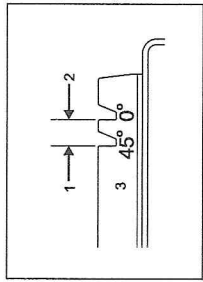

1. Для пропилов под углом 45°
2. Для прямых пропилов
3. Основание

### Использование переключателя

Чтобы включить инструмент, сначала нажмите кнопку блокировки и начните курковый переключатель. Отпустите курковый переключатель, чтобы остановить инструмент. Перед подключением инструмента всегда проверяйте, правильно ли срабатывает курковый переключатель и возвращается ли он в положение «ВЫКЛ.» при отпускании.

Для предотвращения случайного нажатия куркового переключателя предусмотрена кнопка блокировки, выполняющая функцию безопасности.

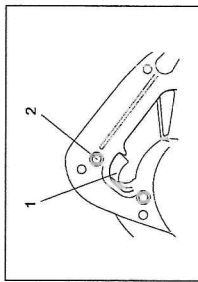

1. Курковый переключатель
2. Кнопка блокировки

новой линии реза и снова начните резать. **ОСТОРОЖНО!**

Не останавливайте пыльный диск, прилагая к нему давление сбоку. Старайтесь избегать положения, при котором стружка и древесная пыль, выбрасываемая из пилы, летит в вашу сторону. Используйте защиту для глаз, чтобы избежать травмы.

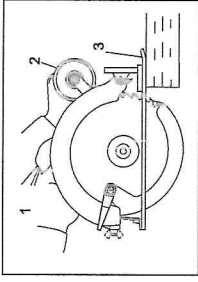

1. Ручка
2. Вспомогательная ручка
3. Основание

**Направляющая планка (направляющая рейка)**  
Удобная направляющая планка позволяет выполнять очень точные прямые пропилы. Просто вставьте направляющую планку в отверстия основания и закрепите ее барашковым болтом на передней части основания. Это также позволяет делать повторные разрезы одинаковой ширины.

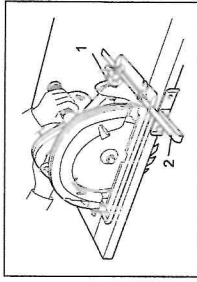

1. Гайка-барашек
2. Направляющая планка

### Инструкции по отсасыванию пыли

Трубка для отсасывания пыли закрепляется на направляющей с помощью винтов.

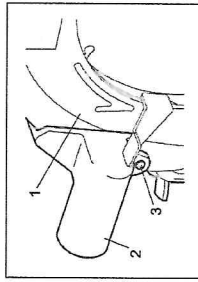

1. Защитный кожух
2. Трубка для отсасывания пыли
3. Винт

Как показано на рисунке ниже, переходник для отсасывания пыли подсовывается к пылесосу.

### Снятие пыльного диска

Для снятия диска нажмите зажим шпинделя, чтобы диск не мог вращаться, и с помощью шестигранного ключа ослабьте болт с внутренним шестигранным концом, поворачивая ключ против часовой стрелки. Затем снимите болт, внешний фланец и пыльный диск.

**\* ОСТОРОЖНО! Перед установкой или снятием пыльного диска всегда проверяйте, чтобы инструмент был выключен и отсоединен от розетки.**

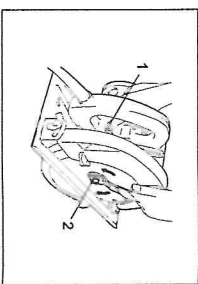

1. Кнопка с фиксирующей пружиной
2. Гайный ключ

### Установка пыльного диска

Чтобы установить пыльный диск, выполните процедуру снятия диска в обратном порядке.

Установите внутренний фланец, пыльный диск, внешний фланец и болт с шестигранной головкой в указанном порядке. Обязательно затяните болт с шестигранной головкой по часовой стрелке при полностью нажатом зажиме шпинделя.

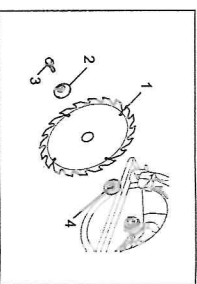

1. Пыльный диск
2. Внешний фланец
3. Болт с шестигранной головкой
4. Внутренний фланец

### Осторожно!

- Убедитесь, что диск установлен таким образом, чтобы его зубья были направлены вперед в направлении вращения инструмента (стрелка на диске должна указывать в том же направлении, что и стрелка на инструменте).
- Внутренний фланец устанавливается для пыльных дисков 2 типов с внутренним диаметром 21 мм и 25,4 мм. Обязательно выберите правильную сторону внутреннего фланца (25,4 мм) для установки в соответствии с диаметром диска. Неправильная установка может привести к повреждению опасной вращающейся и сервизной трампе.
- Используйте только оригинальный ключ для снятия или установки диска.

### Вспомогательная ручка

Перед началом работы всегда проверяйте,

надежно ли установлена вспомогательная ручка.

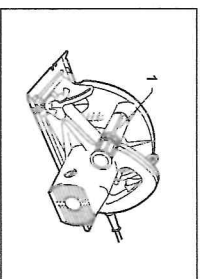

1. Вспомогательная ручка

### Регулировка глубины пропила

Ослабьте рычаг на ограничителе глубины, а затем переместите основание вверх или вниз. На необходимой глубине пропила закрепите основание, затянув рычаг.

### ОСТОРОЖНО!

Используйте малую глубину пропила при резке тонких заготовок, чтобы получать более чистые и безопасные пропилы.

После регулировки глубины пропила всегда надежно затягивайте рычаг.

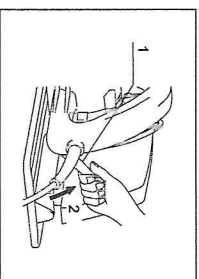

1. Рычаг
2. Ослабить

### Резка под углом

Ослабьте гайку-барашек на углемере спереди и наклоните инструмент на нужный угол для резки под углом (0–50°). После регулировки плотно затяните гайку-барашек на углемере.

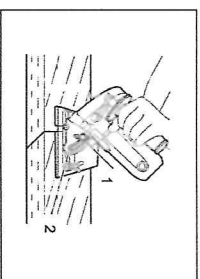

1. Гайка-барашек
2. Угломер

### Визирование

Для прямых пропилов совместите правую выемку на передней части основания с линией разреза на заготовке. Для пропилов под углом 50° совместите с ней левую выемку.

панели или рейку.

ж) Всегда используйте диски с правильным размером и формой (ромбовидная или круглая) отверстий под отравку.

з) Никогда не используйте поврежденные или неподходящие шайбы или болты для диска.

2. Дополнительные инструкции по технике безопасности при выполнении всех операций

### Причины отдачи и меры для ее предотвращения:

— отдача представляет собой внезапную реакцию на защемление, заклинивание или смещение пыльного диска, в результате чего неконтролируемая пила поднимается и выбрасывается из заготовки в сторону пользователя;

— когда диск зажимается или сильно зажимается из-за закрытия пропила, диск останавливается, и в результате реакции двигателя устройство быстро перемещается назад в направлении пользователя;

— если диск изгибается или смещается в процессе резания, зубья на задней кромке диска могут врезаться в верхнюю поверхность древесины, в результате чего диск выходит из пропила и откакивает назад к пользователю.

Отдача возникает в результате неправильного использования инструмента и/или неверных рабочих процедур или условий, и ее можно избежать, соблюдая следующие меры предосторожности, как указано ниже:

а) Крепко удерживайте пилу обеими руками и расположите свое тело и руки таким образом, чтобы противостоять силе отдачи. Расположите свое тело таким образом, чтобы находиться по какому-либо сторону от инструмента, но не на одной линии с диском.

б) В случае заедания диска или при прерывании резания по любой причине отпустите курок и удерживайте пилу неподвижно в материале до полной остановки диска. Никогда не пытайтесь вынуть пилу из заготовки или тянуть пилу назад, когда диск находится в движении, в противном случае может возникнуть отдача.

в) При повторном запуске пилы в заготовке отцентрируйте пыльный диск в пропиле и проверьте, чтобы зубья пилы не задевали материал. Если пыльный диск заедает, он может подняться или отскочить от заготовки при повторном запуске пилы.

г) Поддерживайте большие панели, чтобы свести к минимуму риск защемления диска и отдачи. Большие панели имеют тенденцию прогибаться под собственным весом. Под

панелью с обеих сторон, около линии реза и у края панели, должны быть размещены опоры. См. рисунок ниже:

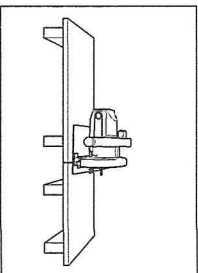

Чтобы избежать отдачи, разместите опоры для доски или панели рядом с пропилом.

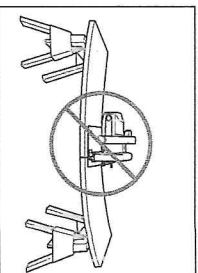

Не размещайте опоры для доски или панели вдаль от пропила.

д) Не используйте тугой, деформированный, треснувший или поврежденный диск.

е) Блокирующие рычаги регулировки глубины диска и скоса должны быть затянуты и надежно закреплены перед выполнением пропила.

ж) Соблюдайте особую осторожность при выполнении погружных пропилов в существующих стенах или других слепых зонах.

Инструкции по технике безопасности для циркулярных пил с поворотным защитным кожухом

а) Перед каждым использованием убедитесь, что нижний защитный кожух закрыт надлежащим образом. Не работайте с пилой, если нижний защитный кожух не перемещается свободно и сразу не закрывается. Никогда не закрепляйте и не фиксируйте нижний защитный кожух в открытом положении.

б) Проверьте работу и состояние пружины нижнего защитного кожуха. Если защитный кожух и пружина не работают должным образом, их необходимо отремонтировать перед использованием.

в) Нижний защитный кожух следует опустить вручную только при выполнении специальных пропилов, таких как погружные и сложные пропилы. Поднимите нижний защитный кожух за убиралющуюся ручку. Как только диск войдет в материал, нижний защитный кожух необходимо отпустить.

г) Всегда следите за тем, чтобы нижний защитный кожух закрывал диск, прежде чем помещать пилу на скамейку или пол.

#### Дополнительные инструкции по технике безопасности для различных циркулярных пил с расклинивающим ножом

- Используйте подходящий расклинивающий нож для используемого диска.
- Отрегулируйте расклинивающий нож, как описано в данном руководстве по эксплуатации.
- Всегда используйте расклинивающий нож, за исключением случаев погружного пропила.
- Для того чтобы расклинивающий нож работал, он должен находиться в зацеплении с заготовкой.
- Не используйте пилу, если расклинивающий нож согнут.

Дополнительные сведения, которые необходимо иметь в виду при использовании циркулярной пилы

- При использовании этого инструмента обратите внимание на следующее:
  - Используемые диски должны быть цельными и не должны быть деформированными, изогнутыми, без зубьев или с трещинами.
  - Не допускается использование пильных дисков из быстрорежущей стали, а также любых шпифовальных кругов на инструментах.
  - Не используйте диски, которые не соответствуют характеристикам, указанным в этом руководстве.
  - Не прилагайте к диску давление сбоку, чтобы остановить его.
  - Убедитесь, что все втягивающие механизмы системы защиты работают правильно.
  - Отключайте электроинструмент от источника питания перед заменой диска, регулировкой или другими операциями по техническому обслуживанию.
  - Максимальный диаметр пильного диска, который используется в этом инструменте, составляет 235 мм, а минимальный диаметр — 230 мм.
  - Номинальная скорость холостого хода этого инструмента составляет 4100 об/мин.
  - Перед использованием этого инструмента зубья диска должны быть разведены, а размер разводки зубьев должен гарантировать наличие средней по размеру выемки между зубьями диска.
  - При использовании этого инструмента необходимо соблюдать умеренную скорость подачи, соответствующую твердости материала.
  - При использовании этого инструмента в обрабатываемой древесине не должно быть посторонних предметов, таких как гвозди, а в

случае наличия жесткого сучка скорость подачи должна быть снижена.

э) Строго запрещается работать со снятыми защитным кожухом.

и) Чтобы диск был чистым и острым, используйте острые диски для уменьшения отказов и минимизации отскоков.

Опасно! При работе рука не должна находиться в рабочей зоне. Не прикасайтесь к диску. Не вставляйте заготовку и не прикасайтесь к отрезанной части при вращении диска.

к) Предотвращайте отскок защитных устройств. При резком замедлении циркулярной пилы происходит отскок в сторону пользователя. Когда пильный диск захватывается заготовкой или внезапно замедляется, следует отпустить переключатель. Как правило, пильный диск должен быть острым. Пользователь должен ознакомиться с рисунком, на котором показан способ поддержки больших кусков древесины. Используйте установочную пластину при выполнении продольной резы. Не прикладываете излишние усилия при использовании инструментов, обращайтесь внимательно на организацию работы. Не вынимайте циркулярную пилу из заготовки пока пильный диск вращается. Никогда не размещайте руки или пальцы за инструментом. Циркулярная пила может легко отскочить назад к руке и причинить серьезную травму.

При использовании пилы держите шнур подальше от зоны резы и располагайте его таким образом, чтобы он не зацепился за заготовку во время резы. При выполнении работ обеспечьте надежную опору для рук и обрабатываемой детали, а также проложите шнур питания в стороне от рабочей зоны.



Иллюстрация с примером, как правильно использовать опору для рук и заготовки, а также

прокладывать шнур питания.

**ВНИМАНИЕ!** Важно правильно поддерживать заготовку и крепко удерживать пилу, чтобы предотвратить потерю контроля, что может привести к получению травмы. На рисунке ниже показано, как обычно следует удерживать пилу.

- Перед распиловкой следует проверить, правильно ли отрегулирована глубина пропила и скос.
- Когда циркулярную пилу необходимо поместить на обрабатываемую деталь для резы, поместите инструмент на большую сторону заготовки, а меньшую сторону расположите под пилой. Поместите более широкую часть основания пилы на ту часть заготовки, которая находится на устойчивой опоре, а не на ту часть, которая отвалится при резе. Например, на левом рисунке показано **ПРАВИЛЬНОЕ** отрезание конца доски, а на правом — **НЕПРАВИЛЬНОЕ**. Если заготовка короткая или маленькая, захватите ее. **НЕ ПЫТАЙТЕСЬ ДЕРЖАТЬ КОРОТКИЕ ЗАГОТОВКИ РУКОЙ!**

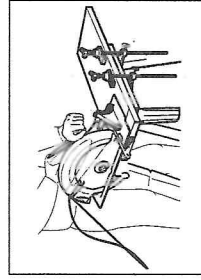
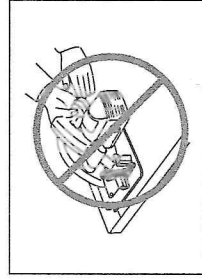
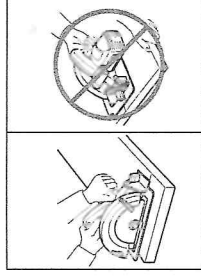

о) Перед тем как положить инструмент после завершения резы, убедитесь, что нижний (телескопический) защитный кожух закрыт, а диск полностью остановился.

## ТЕХНИЧЕСКИЕ ХАРАКТЕРИСТИКИ

Данное изделие представляет собой ручную электрическую циркулярную пилу с однофазным двигателем с последовательным возбуждением. Данное изделие подходит для распиловки и обработки дерева, ДВП, пластика, гибких кабелей и других аналогичных материалов при обычных условиях окружающей среды.

Модель	КМУ02-235	
Номинальная мощность	Вт	2000
Число оборотов	об/мин	4100
	мм	85
Макс. глубина пропила	мм	60
	°	50
Максимальный угол реза	мм	235
Макс. диаметр диска	кг	6,5
Масса нетто		

Ж В связи с тем, что программа исследований и разработок продолжается, приведенные здесь технические характеристики могут быть изменены без предварительного уведомления.

## ИНСТРУКЦИЯ ПО ЭКСПЛУАТАЦИИ

Снятие или установка пильного диска  
С этим инструментом можно использовать следующий диск:

Макс. диаметр	Мин. диаметр
235 мм	230 мм