

# ИНСТРУКЦИЯ ПО ЭКСПЛУАТАЦИИ

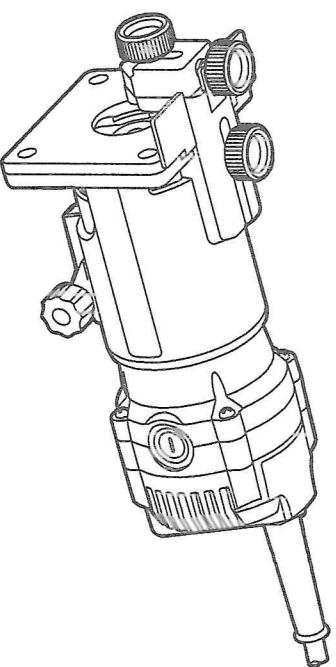

JIANGSU DONGCHENG M&E TOOLS CO., LTD,  
адрес: Power Tools Industrial Park of Tianfen, Qidong City,  
Jiangsu Province, China.  
+86-(400-182-5988)  
<https://ddctool.ru/>

Страна производителя: Китайская Народная Республика  
Изготовитель: JIANGSU DONGCHENG M&E TOOLS CO., LTD.  
Адрес: Китай, Power Tools Industrial Park of Tianfen, Qidong  
City, Jiangsu Province.  
Сертификат соответствия: NEEAЭС РУ С.Н. АЖ49.В.02313/23  
Срок действия: с 29.03.2023г. по 28.03.2028г. включительно  
Декларация о соответствии: ЕАЭС № РУ Д-СН РА02.В.39491/23  
Срок действия: с 14.03.2023г. по 13.03.2028г. включительно

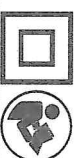

Иллюстрации, рисунки и фотографии могут незначительно отличаться от реального продукта, см. конструкцию вашего устройства.

**KMP04-6B**

**Фрезер**

**ДСК**

**RU**

90540600596/2023\_12/NO.2

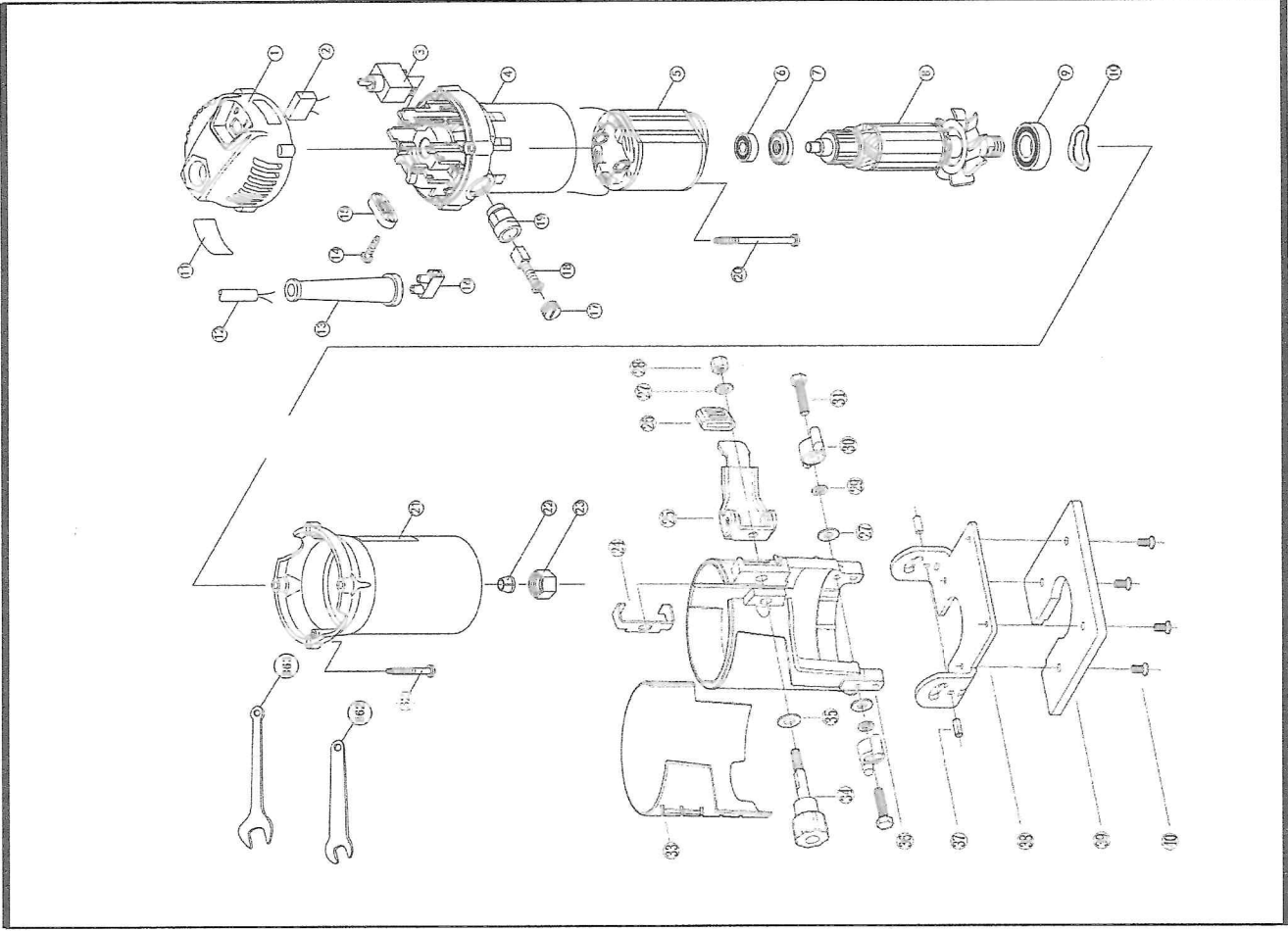

## ПОЯСНЕНИЯ К ЧЕРТЕЖУ ОБЩЕГО ВИДА

1	Задняя крышка	23	Гайка цанги
2	Трёхпроводной конденсатор	24	Заслонка рычага
3	Выключатель	25	Рычаг в сборе
4	Кронштейн двигателя	26	Резиновая втулка
5	Статор	27	Плоская шайба 5
6	Шариковый подшипник 627MNS	28	Контргайка M5
7	Изолирующая шайба	29	Стандартная пружинная шайба 5
8	Ротор	30	Втулка для барашкового винта
9	Шариковый подшипник	31	Болт с шестигранной головкой M5×20
10	Волнистая пружинная шайба 24	32	Саморез с плоскоконической головкой ST4×37
12	Шнур питания	33	Резиновое кольцо
13	Защита шнура (ПВХ)	34	Винт 3
14	Винт самонарезающий с полукруглой головкой, буртиком под головкой и крестообразным шлицем ST4×16	35	Шайба (6,8×12,8×1,0)
15	Компенсатор натяжения	36	Основание
16	Кремлённая колодка	37	Круглая шпилька 4×10
17	Крышка шеткодержателя	38	Плита основания
18	Угловая щетка	39	Протектор основания
19	Шеткодержатель	40	Винт с потайной головкой и крестообразным шлицем M4×8
20	Винт самонарезающий с полукруглой головкой ST4, 2×68 (с плоской шайбой)	862	Гачный ключ
21	Корпус двигателя	863	Гачный ключ
22	Цанговый патрон (внутр. диам. 6,35)	T1	Комплект аксессуаров наклонного основания (24,25,26,27,28,29,30,31,33,34,35,36,37,38,39,40)
22	Цанговый патрон (внутр. диам. 6)		

## ОБЩИЕ РЕКОМЕНДАЦИИ ПО БЕЗОПАСНОСТИ ПРИ РАБОТЕ

### С ЭЛЕКТРОИНСТРУМЕНТОМ



#### ПРЕДУПРЕЖДЕНИЕ! Ознакомьтесь

со всеми инструкциями. Несоблюдение каких-либо из инструкций ниже может привести к поражению электрическим током, возгоранию или получению серьезных травм.

Сохраните все правила безопасности и инструкции для обращения в будущем.

Во всех правилах безопасности термин «электродвигатель» означает работающий от сети (проводной) или аккумулятора (беспроводной) электрический инструмент.

#### 1. Содержание рабочее место в чистоте,

обеспечьте достаточное освещение. В условиях загроможденности или плохого освещения возрастает риск несчастных случаев.

#### 2. Не пользуйтесь электроинструментами

во взрывоопасной атмосфере, например, вблизи огнеопасных жидкостей, газов или пыли. В электроинструментах возможно образование искр, что может привести к возгоранию пыли или газа.

#### 3. Следите за тем, чтобы посторонние лица

находились на безопасном расстоянии от работающего электроинструмента. Не опирайтесь во время работы с электроинструментом, это может привести к потере управления.

#### Электробезопасность

1. Вилка питания должна подходить к разъему электропитания. Ни в коем случае не вносите никаких изменений в конструкцию вилки питания. Не используйте переходники для заземляемого (зануляемого) электроинструмента. Использование оригинальных вилок и проводов для разъемов штепселя снижает риск поражения электрическим током.

2. Не прикасайтесь к заземленным или зануленным поверхностям: трубам, радиаторам, решеткам и холодильникам. При заземлении или занулении тела оператора возрастает риск поражения электрическим током.

3. Не допускайте попадания капель дождя или воздействия влажного воздуха на

электроинструмент. При попадании воды внутрь электроинструмента возрастает риск поражения электрическим током.

#### 4. Не допускайте неправильного

использования шнура питания. Ни в коем случае не носите и не тяните электроинструмент за шнур питания, не вытягивайте вилку из розетки, держась за шнур питания. Не допускайте воздействия тепла, масла, острых краев или подвижных частей на шнур питания. При повреждении или задувании шнура питания возрастает риск поражения электрическим током.

#### 5. При работе с электроинструментом

на открытом воздухе используйте удлинитель, рассчитанный на применение на открытом воздухе. Использование шнура питания, рассчитанного на применение на открытом воздухе, снижает риск поражения электрическим током.

#### 6. Если не удается избежать использования

электричества во влажной атмосфере, используйте источник питания с устройством защитного отключения (УЗО). Применение УЗО снижает риск поражения электрическим током.

**ПРИМЕЧАНИЕ:** Термин «устройство защитного отключения» (УЗО) можно заменить термином «аварийный прерыватель заземления» (АФСО) или «размыкатель тока утечки на землю» (ELCB).

#### Личная безопасность

1. Будьте внимательны, следите за тем, что делаете, и правильно используйте электроинструмент. Не пользуйтесь электроинструментом в уставшем состоянии или под воздействием алкоголя, наркотиков или медицинских препаратов. Даже кратковременное снижение внимания при работе с электроинструментом может привести к серьезной травме.

2. Пользуйтесь средствами индивидуальной защиты. Всегда используйте средства защиты глаз. Использование защитного оборудования (пылезащитной маски, противогазов, защитной обуви, жесткой каски или средств защиты органов слуха), соответствующего условиям работы, снижает производственный травматизм.

3. Примите меры против непреднамеренного пуска. Перед подключением к источнику питания или аккумулятора, подтяните или переносите инструмент, убедитесь в том, что его выключатель находится в положении «Выкл». При переносе электроинструмента с пальцем на переключателе или подна

питания на устройстве с выключателем в положении «ВКЛ» повышает риск несчастного случая.

4. Перед включением питания инструмента обязательно уберите с него все регулировочные и гаечные ключи. Если оставить на вращающейся части электроинструмента гаечный или регулировочный ключ, это может привести к несчастному случаю.
5. Не пытайтесь тянуться к месту выполнения работ. Всегда сохраняйте устойчивое положение. Это позволит сохранить контроль над электроинструментом в непредвиденных обстоятельствах.
6. Носите подходящую одежду. Снимите все свободные элементы одежды и ювелирные украшения. Следите за тем, чтобы длинные волосы, элементы одежды и перчатки находились на безопасном расстоянии от движущихся частей и не могли попасть в них.
7. Если инструмент соединен с контейнером для сбора пыли, убедитесь в правильности соединения. Пылесборник уменьшает связанные с пылью опасности.
8. Не допускайте расслабленности после частого использования инструментов и игнорирования правил безопасности. Неосторожное использование за долю секунды может привести к серьезной травме.

**Применение электроинструмента и уход за ним**

1. Не прикладывайте к электроинструменту силу. Используйте подходящий для конкретной задачи электроинструмент. Это обеспечит лучшее и безопасное выполнение работы со скоростью, на которую рассчитан инструмент.
2. Не пользуйтесь инструментом с неисправным выключателем. Любой электроинструмент, которым невозможно управлять при помощи выключателя, представляет опасность и требует ремонта.
3. Перед регулировкой, сменой рабочей части или отправкой на хранение обязательно выньте вилку питания из розетки или отсоедините аккумулятор от инструмента. Это снижает риск случайного запуска электроинструмента.
4. Если вы не пользуетесь электроинструментом, храните его недоступном для детей месте, не позволяйте использовать электроинструмент лицам, не знакомым с ним или не ознакомленным с содержанием настоящей инструкции. Электроинструмент в руках

неподготовленного оператора представляют опасность.

5. Обеспечьте техническое обслуживание инструмента. Проверьте его на предмет смещения или сцепления подвижных частей, поломки частей и на наличие других условий, способных повлиять на работу электроинструмента. При обнаружении повреждения обязательно сперва отремонтируйте электроинструмент, прежде чем использовать его дальше. *Ненадлежащее техническое обслуживание инструментов является частой причиной несчастных случаев.*
6. Следите за остротой и чистотой режущих инструментов. Правильный уход за режущими инструментами с острыми режущими кромками предотвращает заедание и улучшает контроль.
7. Используйте электроинструмент, предназначенный и насадки строго в соответствии с настоящей инструкцией, учитывая условия эксплуатации и характер выполняемой работы. Использование электроинструмента не по назначению может быть опасным.
8. Следите за остротой и чистотой режущих инструментов. Правильный уход за режущими инструментами с острыми режущими кромками предотвращает заедание и улучшает контроль.

**Техническое обслуживание**

1. Обслуживание электроинструмента должно выполняться квалифицированным специалистом с использованием только оригинальных запасных частей. Это обеспечивает безопасность электроинструмента после технического обслуживания.

**Инструкции по безопасности**

- а) Держите электроинструмент только за изолированные ручки, поскольку фреза может задеть свой собственный провод. Резка "живого" провода может сделать обнаженные металлические части оператора электрическим удар.
- б) Используйте зажимы или другой практический способ для фиксации и поддержки обрабатываемой детали на устойчивой платформе. Удержание детали рукой или прижимом к телу делает ее нестабильной и может привести к потере контроля.

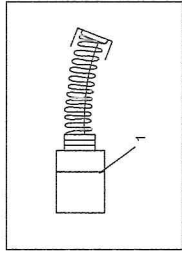

1. Ограничительная метка

С помощью отвертки снимите крышку щеткодержателя. Извлеките изношенные угольные щетки, вставьте новые и закрепите крышку щеткодержателя.

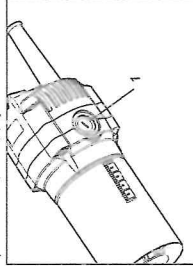

1. Крышка щеткодержателя

В целях безопасности замена шнура питания должна выполняться только производителем или его агентом.

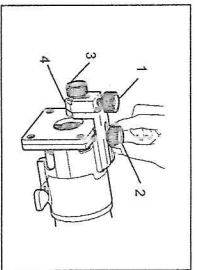

1. Регулируемый винт
2. Зажимной винт А
3. Зажимной винт В
4. Направляющая линейка фрезы

При резке перемещайте инструмент таким образом, чтобы направляющий ролик перемещался по боковой поверхности обрабатываемого предмета.

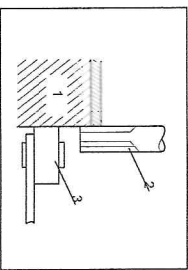

1. Регулируемый винт
2. Зажимной винт А
3. Зажимной винт В
4. Направляющая линейка фрезы

**Направляющая линейка для резки по шаблону**  
Направляющая линейка для резки по шаблону представляет собой насадку на головку, позволяющую вырезать по шаблону.

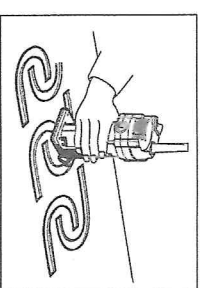

Для установки линейки ослабьте винты и снимите защиту основания. Установите линейку на основание и поставьте защиту обратно. После этого затяните винты, чтобы закрепить защиту основания.

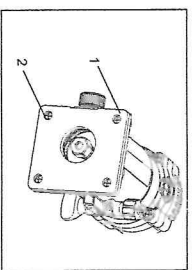

1. Защита основания
2. Винты

Прижмите шаблон к обрабатываемому предмету. Поместите инструмент на шаблон и перемещайте вдоль края шаблона.

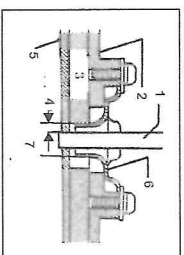

1. Прямая головка
2. Основание
3. Шаблон
4. Расстояние (X)
5. Обрабатываемый предмет
6. Направляющая линейка для резки по шаблону
7. 10 мм

#### Примечание:

Размер выреза будет немного отличаться от шаблона. Между головкой и внешней стороной направляющей линейки необходимо сохранить расстояние (X).  
Расстояние (X) можно рассчитать по следующей формуле:  
Расстояние (X) = (внешний диаметр линейки - диаметр головки) / 2

#### Наклонное основание

Наклонное основание используется для резки на поверхности под наклоном.

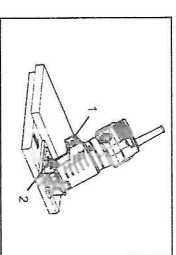

1. Кнопка
2. Муфта барашкового винта

Поставьте инструмент в наклонное основание и отрегулируйте длину головки. Закройте ключ и ослабьте муфту барашкового винта. Поверните инструмент на нужный угол и затяните муфту винтов с обеих сторон. Осторожно: плотно прижимайте направляющую пластину к обрабатываемому предмету и перемещайте инструмент так, чтобы пластина оставалась параллельной наклонному основанию. Подавайте инструмент в направлении, показанном стрелкой.

## ТЕХНИЧЕСКОЕ ОБСЛУЖИВАНИЕ

**Осторожно:** перед выполнением проверки или технического обслуживания убедитесь, что инструмент выключен и отключен от сети.

#### Замена угольных щеток

Регулярно снимайте и проверяйте угольные щетки. Угольные щетки, изношенные до ограничительной метки, подлежат замене. Очищайте угольные щетки, чтобы они могли свободно скользить в держателях. Обе угольные щетки следует заменять одновременно.

## ДОПОЛНИТЕЛЬНЫЕ ПРАВИЛА БЕЗОПАСНОСТИ

1. Используйте защиту слуха при длительной работе.
2. Осторожно обращайтесь с фрезами.
3. Тщательно проверяйте фрезу на наличие трещин или повреждений перед работой. Немедленно замените треснувшую или поврежденную фрезу.
4. Держите пальцы подальше от обрабатываемой детали.
5. Твердо держите инструмент обеими руками.
6. Не подносите руки к вращающимся частям.
7. Убедитесь, что фреза не соприкасается с обрабатываемой деталью перед включением выключателя.
8. Перед использованием инструмента на реальной обрабатываемой детали дайте ему поработать некоторое время. Обратите внимание на вибрацию или покачивание, которые могут указывать на неправильно установленную фрезу.
9. Будьте осторожны с направлением вращения фрезы и направлением подачи.
10. Не оставляйте инструмент включенным. Работайте с инструментом только при его удержании в руках.
11. Всегда выключайте и дождитесь полной остановки фрезы перед тем, как снять

## ТЕХНИЧЕСКИЕ ХАРАКТЕРИСТИКИ

Этот инструмент работает на однофазном серийно возбужденном электродвигателе. Этот инструмент предназначен для скругления кромок, нарезки пазов, поверхностной отделки, изготовления изогнутых резцов, обработки деревянных кромок, декоративной обработки и других подобных операций на деревянных, пластиковых и фанерных панелях и других подобных материалах в обычных условиях окружающей среды.

Этот инструмент широко применяется в деревообработке, производстве мебели и других отраслях. Срок службы изделия составляет 5 лет, по истечении 5 лет, изделия могут представлять опасность для жизни, здоровья потребителя, причинять вред его имуществу или окружающей среде.

Модель	КМР04-6B
Номинальная мощность на входе	550 Вт
Частота вращения шпинделя	0—30000об/мин
Размер цапги	6 мм
Масса нетто	1,8 кг

※ В связи с продолжающейся программой исследований и разработок, приведенные здесь технические характеристики могут быть изменены без предварительного уведомления.

12. Не касайтесь фрезы сразу после работы; она может быть очень горячей и может обжечь вашу кожу.
13. Не наносите случайно растворитель. Бензин, масло или подобное на основание инструмента. Они могут вызвать трещины на основании инструмента.
14. Обратите внимание на необходимость использования фрез с правильным диаметром хвостовика и подходящими для скорости инструмента.
15. Никогда не используйте инструмент с поврежденным шнуром. Не трогайте шнур, если он поврежден во время работы, и немедленно выключите инструмент. Поврежденный шнур увеличивает риск получения электрического удара. **Пожалуйста, сохраните эту инструкцию для дальнейшего использования.**

#### СИМВОЛ



ВНИМАНИЕ



Соблюдайте указания в руководстве по эксплуатации



Инструмент класса II



## ОБЩЕЕ ОПИСАНИЕ

Установка и снятие инструмента  
**Осторожно!** Перед установкой и снятием оснастки убедитесь, что инструмент выключен и отключен от сети.

Вставьте инструмент до упора в цангу и надежно затяните стопорную гайку двумя гаечными ключами. Снятие головки выполняется в обратном порядке.

**Осторожно:** не затягивайте стопорную гайку без головки — это может привести к повреждению цанги. Используйте только гаечный ключ из комплекта поставки инструмента.

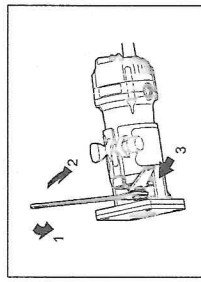

1. Ослабить
2. Затянуть
3. Держать здесь

### Выключатель

Выключение инструмента: установите выключатель в положение 1.

Выключение инструмента: установите выключатель в положение 0.

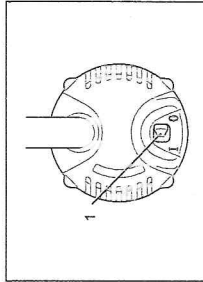

1. Выключатель

### ОПИСАНИЕ РАБОТЫ

Установите инструмент так, чтобы головка не касалась обрабатываемого предмета. Включите инструмент и подождите, чтобы головка достигла максимальной частоты вращения. Поднесите инструмент к поверхности обрабатываемого предмета. Прижимая головку к обрабатываемому предмету, плавно перемещайте инструмент до завершения резки. При обрезке кромок поверхность обрабатываемого предмета должна находиться слева от головки в направлении подачи.

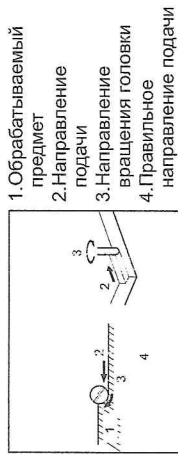

1. Обрабатываемый предмет
2. Направление подачи
3. Направление вращения головки
4. Правильное направление подачи

### Примечания:

Слишком быстрое перемещение инструмента вперед может привести к ухудшению качества резки или повреждению головки или двигателя. Слишком медленное перемещение инструмента вперед может привести к ожогу и ухудшению качества резки. Скорость подачи зависит от размера головки, типа обрабатываемого предмета и глубины резки. Перед началом резки обрабатываемого предмета рекомендуется выполнить пробную резку на отходе из пиломатериалов. Таким образом вы увидите, как будет выглядеть разрез, а также сможете проверить размеры.

Направляющая линейка устанавливается с правой стороны по направлению подачи. Таким образом вы сможете удерживать ее вровень с боковой поверхностью обрабатываемого предмета.

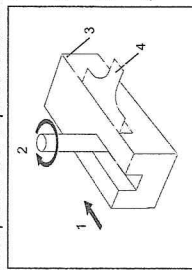

1. Направление подачи
2. Направление вращения головки
3. Обрабатываемый предмет
4. Направляющая линейка

**Осторожно:** чрезмерная резка может привести к перегрузке двигателя или потере управления инструментом. Глубина резки не должна превышать 3 мм за проход. Если глубина резки постепенно увеличивается глубину проходов.

**Направляющая линейка для прямолинейной резки**  
 Направляющая линейка для прямолинейной резки облегчает снятие фасок и нарезание пазов.

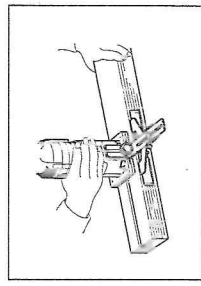

Прикрепите направляющую пластину к направляющей линейке с помощью болта, шайбы,

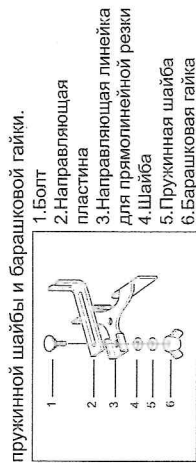

1. Болт
2. Направляющая пластина
3. Направляющая линейка для прямолинейной резки
4. Шайба
5. Пружинная шайба
6. Барашковая гайка

Снимите стружкоотражатель. Закрепите направляющую линейку с помощью зажимной гайки. Ослабьте барашковую гайку на направляющей линейке и отрегулируйте расстояние между головкой и линейкой. Надежно затяните барашковую гайку на нужном расстоянии. При резке перемещайте инструмент таким образом, чтобы направляющая линейка оставалась вровень с боковой поверхностью обрабатываемого предмета.

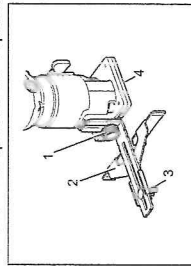

1. Зажимная гайка А
2. Направляющая линейка для прямолинейной резки
3. Барашковая гайка
4. Основание

Если расстояние между боковой поверхностью обрабатываемого предмета и положением резки слишком большое для направляющей линейки или боковая поверхность обрабатываемого предмета не прямая, использование направляющей линейки для прямолинейной резки невозможно. В этом случае плотно прижмите прямую доску к обрабатываемому предмету и используйте ее в качестве направляющей к основанию кромокреза. Подавайте инструмент в направлении, показанном стрелкой.

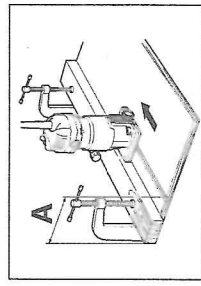

### Круговая резка

Для круговой резки соедините направляющую линейку и пластину, как показано на рисунке ниже. Минимальный и максимальный радиусы вырезаемых кругов (расстояние между центром круга и центром головки):

- Минимальный радиус: 70 мм.
  - Максимальный радиус: 221 мм.
- Примечание: направляющая линейка для

прямолинейной резки не подходит для вырезания кругов радиусом от 172 до 186 мм.

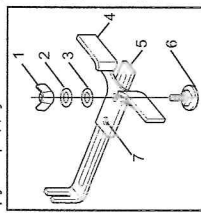

1. Барашковая гайка
2. Пружинная шайба
3. Шайба
4. Направляющая линейка для прямолинейной резки
5. Направляющая пластина
6. Болт
7. Центровочное отверстие

Для вырезания кругов радиусом от 70 до 221 мм.

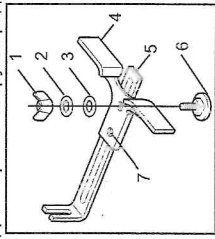

1. Барашковая гайка
2. Пружинная шайба
3. Шайба
4. Направляющая линейка для прямолинейной резки
5. Направляющая пластина
6. Болт
7. Центровочное отверстие

Для вырезания кругов радиусом от 121 до 221 мм.

### Направляющая линейка фрезы

Совместите центровочное отверстие в направляющей линейке с центром вырезаемого круга. Для фиксации линейки вставьте в центровочное отверстие гвоздь диаметром до 6 мм. Поворачивайте инструмент вокруг гвоздя по часовой стрелке.

Для подравнивания, изогнутой резки мебельной фанеры и т. п. можно использовать направляющую линейку фрезы. Направляющий ролик перемещается по изогнутой линии и обеспечивает точную резку.

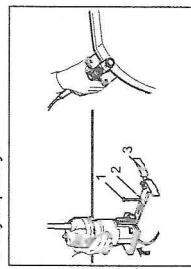

1. Гвоздь
2. Центровочное отверстие
3. Направляющая линейка для прямолинейной резки

Закрепите направляющую линейку на основании инструмента с помощью зажимного винта (А). Ослабьте зажимной винт (В) и отрегулируйте расстояние между головкой и линейкой с помощью регулировочного винта (1 мм за один оборот). Затяните зажимной винт (В), чтобы зафиксировать линейку на нужном расстоянии.