

10. ВЗРЫВ-СХЕМА

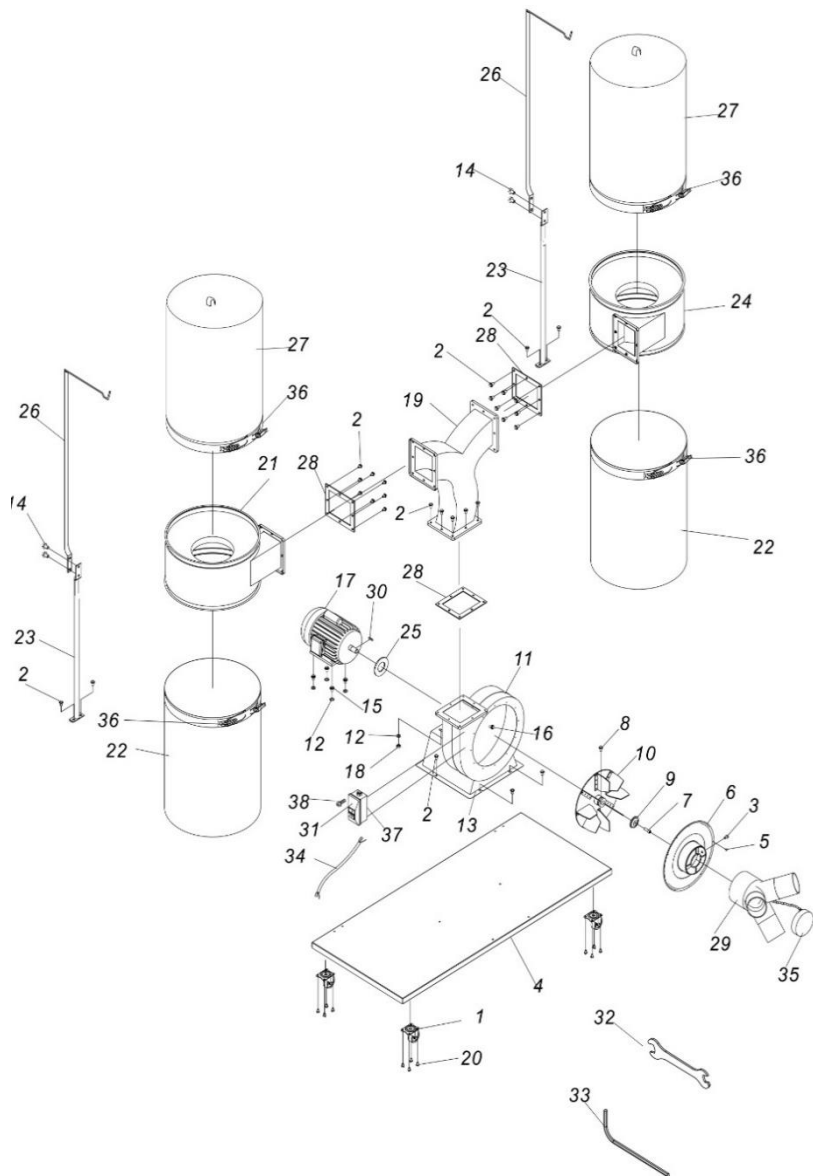

Рисунок 9.