

С*HAMPION*[®]

Power & force

**РУКОВОДСТВО ПО ЭКСПЛУАТАЦИИ
С3060 СНЕГООТБРАСЫВАТЕЛЬ
НАВЕСНОЙ ДЛЯ МАШИНЫ
ПОДМЕТАЛЬНО-УБОРОЧНОЙ
СHAMPION GS5562**

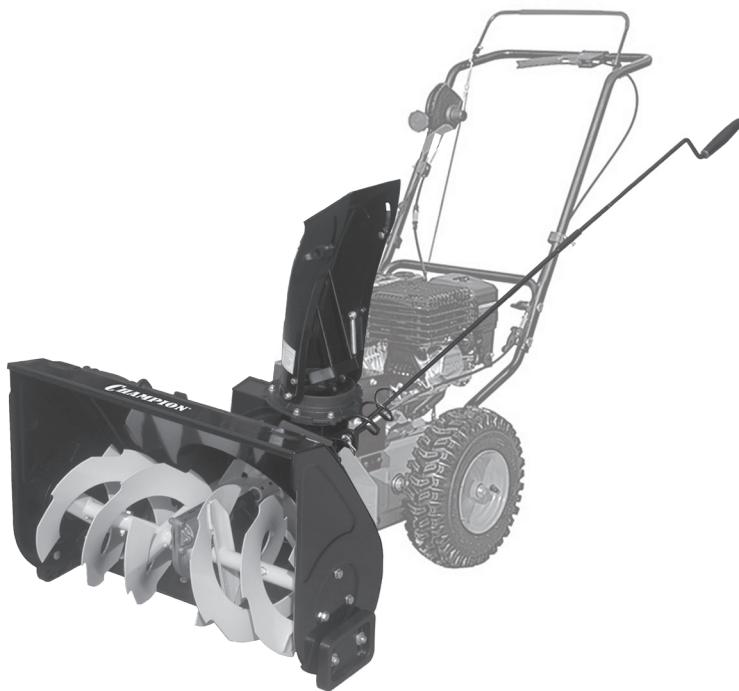

СОДЕРЖАНИЕ

1. ТЕХНИЧЕСКИЕ ХАРАКТЕРИСТИКИ	3
2. ВВЕДЕНИЕ	3
3. СИМВОЛЫ ПРЕДОСТЕРЕЖЕНИЯ, УПРАВЛЕНИЯ И ИНФОРМАЦИИ.....	4
4. ИСПОЛЬЗОВАНИЕ ПО НАЗНАЧЕНИЮ	4
5. ОБЩИЕ ПРАВИЛА ТЕХНИКИ БЕЗОПАСНОСТИ	4
6. УСТАНОВКА СНЕГООТБРАСЫВАТЕЛЯ	5
7. ИСПОЛЬЗОВАНИЕ РЫЧАГОВ УПРАВЛЕНИЯ	7
8. ПРАВИЛА РАБОТЫ СНЕГООТБРАСЫВАТЕЛЕМ	8
9. РЕГУЛИРОВКА ВЫСОТЫ ЗАБОРА СНЕГА	9
10. ОСТАНОВКА СНЕГООТБРАСЫВАТЕЛЯ.....	10
11. РЕКОМЕНДАЦИИ ПО ЭКСПЛУАТАЦИИ	11
12. ТЕХНИЧЕСКОЕ ОБСЛУЖИВАНИЕ	11
13. ПОИСК И УСТРАНЕНИЕ НЕИСПРАВНОСТЕЙ	11

1. ТЕХНИЧЕСКИЕ ХАРАКТЕРИСТИКИ

Характеристики	Модель
	С3060
Ширина захвата (см)	56
Высота захвата (см)	51
Привод желоба	рычажный
Угол поворота желоба (градус)	0-180
Вес, кг	24,4

Технические характеристики могут быть изменены без предварительного уведомления.

2. ВВЕДЕНИЕ

Уважаемый пользователь!





Благодарим за покупку продукции CHAMPION. В данном руководстве приведены правила эксплуатации снегоотбрасывателя навесного С3060 для машины подметально-уборочной CHAMPION GS5562. Перед началом работ внимательно прочтите руководство. Эксплуатируйте устройство в соответствии с правилами и с учетом требований безопасности, а так же руководствуясь здравым смыслом. Сохраните руководство, при необходимости Вы всегда можете обратиться к нему.

Продукция CHAMPION отличается высокой мощностью и производительностью, продуманным дизайном и эргономичной конструкцией, обеспечивающей удобство её использования. Линейка техники CHAMPION регулярно расширяется новыми устройствами, которые постоянно совершенствуются.

Производитель оставляет за собой право без предварительного уведомления вносить изменения в конструкцию отдельных узлов и деталей, не ухудшающие качество изделия. В связи с этим происходят изменения в технических характеристиках, и содержание руководства может не полностью соответствовать приобретенному устройству. Имейте это в виду, изучая руководство по эксплуатации.

3. СИМВОЛЫ ПРЕДОСТЕРЕЖЕНИЯ, УПРАВЛЕНИЯ И ИНФОРМАЦИИ

Символы предостережения, управления и информации размещены на снегоотбрасывателе или машине в виде наклеек, либо нанесены рельефно на корпусе.

	Прочитайте и изучите руководство по эксплуатации машины подметально-уборочной, прежде чем использовать снегоотбрасыватель.
	Предупреждение об опасности.
	Носите прочную обувь на не скользящей подошве.
	Рычаг привода шнека (размещен на рабочей рукоятке).
	Рычаг привода хода (размещен на рабочей рукоятке).

4. ИСПОЛЬЗОВАНИЕ ПО НАЗНАЧЕНИЮ

Снегоотбрасыватель навесной для машины подметально-уборочной (далее по тексту машина) предназначен для непрофессионального использования. Может использоваться для уборки территорий от снега, с соблюдением всех требований Руководства по эксплуатации изделия.

5. ОБЩИЕ ПРАВИЛА ТЕХНИКИ БЕЗОПАСНОСТИ

Внимательно прочтите руководство по эксплуатации машины CHAMPION GS5562. Ознакомьтесь с машиной прежде, чем приступать к эксплуатации снегоотбрасывателя. Ознакомьтесь с работой органов управления. Знайте, что делать в экстренных ситуациях.

Соблюдайте требования по технике безопасности во время эксплуатации снегоотбрасывателя в соответствии с руководством по эксплуатации машины CHAMPION GS5562.

6. УСТАНОВКА СНЕГООТБРАСЫВАТЕЛЯ

1. Ослабьте барашковые гайки крепления кронштейна щетки. Отсоедините щетку от корпуса машины (Рис. 1).



Рис. 1 Отсоединение щетки от корпуса машины

Установите снегоотбрасыватель рядом с машиной (Рис. 2).



Рис. 2 Стыковка снегоотбрасывателя

Для соединения вала отбора мощности машины и вала снегоотбрасывателя совместите направляющие выступы и посадочные гнезда, аккуратно поворачивая снегоотбрасыватель из стороны в сторону (Рис. 2,3).

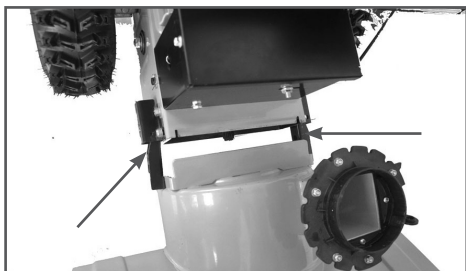

Рис. 3 Центровка валов отбора мощности машины и снегоотбрасывателя

Зафиксируйте снегоотбрасыватель барашковыми гайками с обеих сторон (Рис. 4).

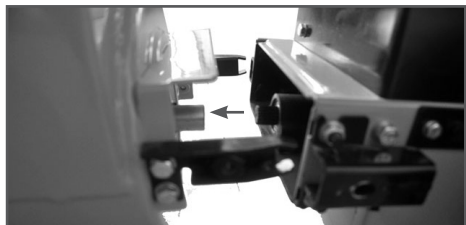

Рис. 4 Закрепление снегоотбрасывателя

Установите желоб для выброса снега на корпус снегоотбрасывателя (Рис. 5) и зафиксируйте его болтами М6х16 (В) и контргайками М6 через прокладку 6.5х12х0.7 (А).

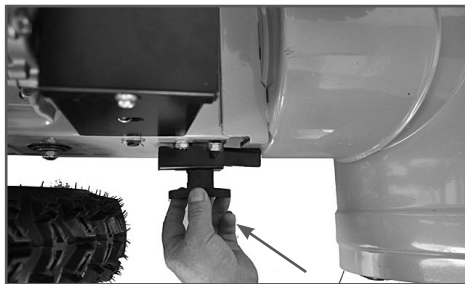

ПРИМЕЧАНИЕ:

При установке желоба прокладку (А) выступами (С) устанавливаются вверх.



Рис. 5 Установка разгрузочного желоба

Установите рычаг поворота желоба. Для этого установите в кронштейн нижнюю часть рычага поворота желоба (Рис.6) и закрепите его шплинтом 2,5х25. Ослабьте болты крепления кронштейна и отрегулируйте кронштейн таким образом, чтобы винтовая часть рычага плотно заходила в зацепление с зубчатым сектором поворота желоба. Закрепите на рабочей рукоятке кронштейн для крепления рычага поворота желоба (Рис.7). Установите в кронштейн верхнюю часть рычага поворота желоба. Соедините обе части рычага болтом М5х20 и контргайкой М5 (Рис. 8).



Рис. 6 Установка нижней части рычага поворота желоба

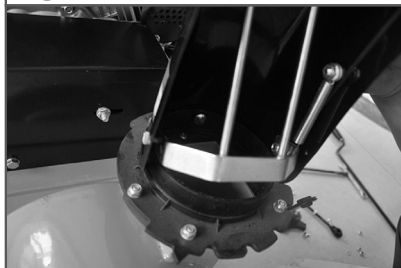
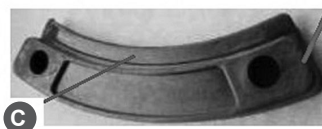
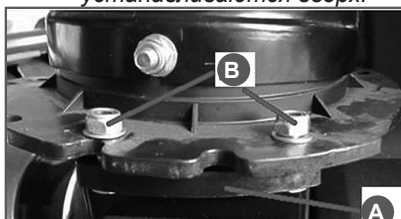

Рис. 7 Монтаж кронштейна рычага поворота желоба

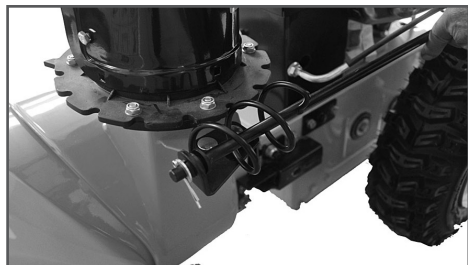

Рис. 8 Соединение верхней и нижней половины рычага поворота желоба

7. ИСПОЛЬЗОВАНИЕ РЫЧАГОВ УПРАВЛЕНИЯ

Использование рычагов управления производится в соответствии с Руководством по эксплуатации машины.

После произведенных регулировок проверьте еще раз работу рычагов привода хода и шнека, а также плавность хода рычага переключения передач (Рис.9).

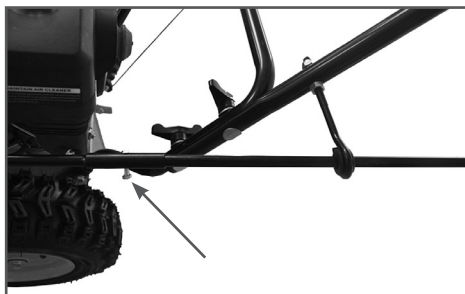

Рис. 9 Рычаги управления

1. Рычаг поворота желоба
 2. Гайка регулировки наклона козырька желоба
 3. Рычаг переключения передач
 4. Рычаг привода хода
 5. Рычаг привода шнека
1. Рычагом (1) Рис.9, установите требуемое направление выброса снега.
 2. Ослабьте гайки (2) Рис.9 и установите необходимый угол наклона козырька желоба. Затяните гайки.
 3. Рычагом переключения передач (3) Рис.9 установите необходимую скорость движения.

При нажатии на рычаг привода хода (4) Рис.9 начинается движение машины. При нажатии на рычаг (5) включается вращение шнека.

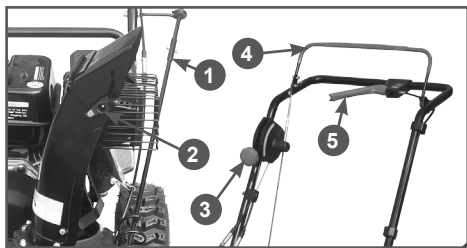

ВНИМАНИЕ!

Запрещается переключать передачи во время движения, опасность повреждения механизма привода хода.

Для изменения скорости движения необходимо остановить машину, включить нужную передачу и продолжить движение.



ВНИМАНИЕ!

При очистке территории от мокрого, тяжелого или плотного снега рекомендуется снизить скорость движения снегоборщника и не использовать всю ширину захвата. При движении вперед или назад не пытайтесь тянуть снегоборщник в сторону, противоположную движению. Существует опасность повреждения привода хода.

Для предотвращения поломки шнекового механизма в случае попадания твердых предметов, шнеки зафиксированы на валу с помощью специальных срезных болтов или штифтов, которые срезаются при попадании твердых предметов в шнековый механизм.



ПРИМЕЧАНИЕ!

Срезной болт или штифт является расходным материалом и не подлежит замене по гарантии.



ВНИМАНИЕ!

Для замены используйте только оригинальные срезные болты или штифты. Использование не оригинальных болтов приведет к выходу из строя шнека или редуктора привода шнека и не подлежит ремонту по гарантии.

Для замены срезного болта шнека остановите двигатель и убедитесь, что все движущиеся части прекратили свое движение. Совместите отверстие в шнеке с отверстием в вале шнека. Вставьте новый срезной болт (А) Рис.10.



Рис. 10 Место установки срезного болта

8. ПРАВИЛА РАБОТЫ СНЕГООТБРАСЫВАТЕЛЕМ

Для работы снегоотбрасывателем:

1. Подготовьте машину к работе в соответствии с Руководством по эксплуатации машины.
2. В зависимости от типа поверхности убираемой территории отрегулируйте высоту установки снегоотбрасывателя.
3. Установите требуемый угол поворота желоба снегоотбрасывателя и угол наклона козырька желоба.
4. Запустите двигатель в соответствии с Руководством по эксплуатации машины.
5. Переведите рычаг переключения передач 3 (Рис.9) в положение, соответствующее выбранному направлению и скорости движения машины.
6. Плавно нажмите и удерживайте рычаг 1 (Рис. 9) привода хода и машина начнет движение. Для остановки машины отпустите рычаг привода.
7. Плавно нажмите и удерживайте рычаг 5 (Рис. 9) привода шнека и шнек начнет вращаться. Для остановки шнека отпустите рычаг привода 5.
8. Осуществляйте уборку при максимальных оборотах двигателя (рычаг газа должен находиться в максимальном положении) и при полностью открытой воздушной заслонке в целях лучшей производительности.
9. Снижьте скорость при работе в условиях обледенения дорожного покрытия или тяжелого мокрого снега. Изменяйте скорость движения посредством рычага переключения передач, не снижая при этом обороты двигателя.
10. Соблюдайте особую осторожность и будьте внимательны при уборке на склонах. Двигайтесь только вдоль склона вверх-вниз, избегая движения поперек склона. Уборка на склонах с углом более 15° запрещена!

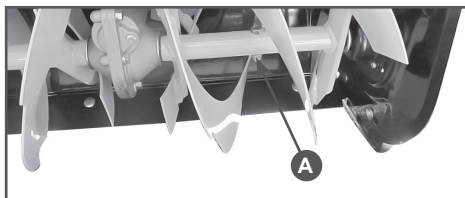
9. РЕГУЛИРОВКА ВЫСОТЫ ЗАБОРА СНЕГА

Снегоотбрасыватель снабжен двумя салазками (Рис.12) для настройки высоты забора снега, расположенными на внешней стороне кожуха шнека. С их помощью можно приподнимать кожух шнека над уровнем земли. При уборке снега с твердой поверхности, такой как, мощеные дороги и пешеходные тротуары, опускайте кожух шнека ближе к земле, приподнимая салазки. При уборке снега с каменистых или неровных поверхностей поднимайте кожух шнека над уровнем земли, опуская салазки. Это будет способствовать тому, чтобы камни и прочий мусор не захватывались и не выбрасывались шнековым механизмом.

Перед проведением регулировки необходимо заглушить двигатель снегоуборщика.



Рис. 12 Регулировка высоты забора снега



ВНИМАНИЕ!

Перед проведением регулировки необходимо заглушить двигатель машины.

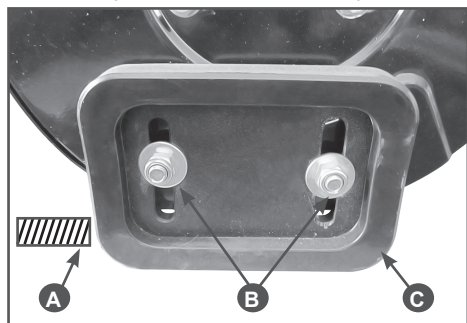
1. Поместите колодку нужной высоты (A), равной желаемой высоте от земли, под кожух шнекового механизма (A) Рис.12.
2. Ослабьте гайки крепления салазок (B), Рис.12 и установите салазки (C) на необходимую высоту. Снова затяните гайки.
3. Установите салазки на другой стороне на такую же высоту.



ВНИМАНИЕ!

Убедитесь в том, что салазки кожуха установлены с обеих сторон на одинаковой высоте.



ВНИМАНИЕ!

Перед началом работы проверьте работу рычагов привода хода и привода шнека. Включение хода снегоуборщика и вращение шнека должно происходить только при полностью нажатых рычагах.

Если при запуске двигателя начинает двигаться машина или вращаться шнек, значит тросы привода хода и шнека слишком короткие. Если при нажатии на рычаги отсутствует движение машины или вращение шнека, значит тросы слишком длинные. В любом случае необходимо выключить двигатель и отрегулировать длину тросов привода хода и шнека.

Для регулировки троса привода хода необходимо ослабить контргайку (A) Рис.13 и вращая поводок (B) по часовой или против часовой стрелки установить необходимую длину троса. Затем затянуть контргайку (A).



Рис. 13 Регулировка троса привода хода

Для регулировки троса привода шнека необходимо ослабить контргайку (A) Рис.14 и вращая поводок (B) по или против часовой стрелки установить необходимую длину троса. Затем затянуть контргайку (A).

Аналогично тросу привода шнека производится регулировка тросов переключения передач.

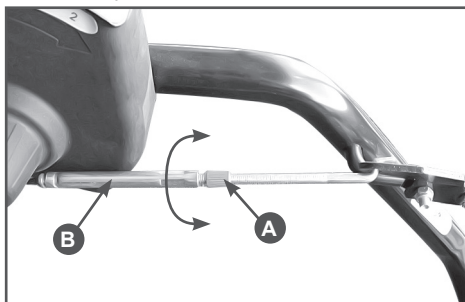

Рис.14 Регулировка троса привода шнека

10. ОСТАНОВКА СНЕГООТБРАСЫВАТЕЛЯ

1. Отпустите рычаг привода шнека.

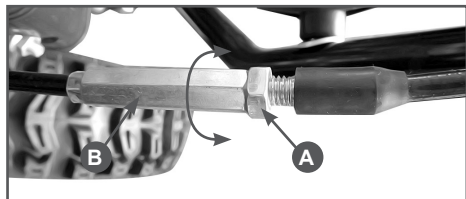

2. Отпустите рычаг привода хода машины.

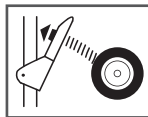

3. Дайте поработать двигателю 1 минуту без нагрузки, затем заглушите двигатель.
4. Очистите от снега шнек, крыльчатку и направляющий желоб снегоотбрасывателя во избежание примерзания подвижных частей выброса снега.

11. РЕКОМЕНДАЦИИ ПО ЭКСПЛУАТАЦИИ

1. Эффективнее всего убирать снег сразу после его выпадения.
2. Для полной уборки снега немного захватывайте ранее расчищенный участок.
3. По мере возможности снег следует выбрасывать по направлению ветра.
4. При работе на ровной поверхности по свежевыпавшему снегу установите салазки на расстояние 3 мм ниже кожуха шнекового механизма. При очистке поверхностей от очень плотного снега можно немного поднять салазки, чтобы повысить эффективность очистки.
5. При очистке от снега поверхностей, покрытых гравием или щебнем, салазки следует опустить в самое нижнее положение (см. Регулировка высоты салазок). Щебень и гравий не должны захватываться и выбрасываться снегоотбрасывателем.

12. ТЕХНИЧЕСКОЕ ОБСЛУЖИВАНИЕ

Перед началом работы проверьте затяжку резьбовых соединений, состояние лопастей шнека, а также наличие и состояние срезных болтов. Каждые 50 часов проверьте смазку редуктора, при необходимости добавляйте смазку в редуктор через масленку (А) Рис.15 специальным шприцем (в комплект поставки не входит).



Рис. 15 Обслуживание редуктора

13. ПОИСК И УСТРАНЕНИЕ НЕИСПРАВНОСТЕЙ

Проблема	Причина	Метод устранения
Потеря мощности двигателя	Большой объем забираемого снега	Уменьшить скорость движения. Отрегулировать салазки
Большая вибрация	Ослабло крепление деталей, либо поврежден шнек или крыльчатка	Проверить крепление, заменить неисправные части
Замедление скорости движения	Износился ремень привода	Заменить ремень*,**
Шнек не вращается	Срезало болты шнека	Установить новые болты**

(*) Данные работы рекомендуется выполнять в авторизованном сервисном центре.

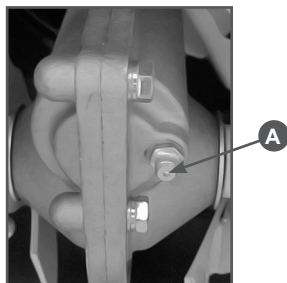
(**) Данные запасные части являются расходным материалом и не подлежат замене по гарантии.

**ПРОИЗВОДИТЕЛЬ
ОСТАВЛЯЕТ ЗА СОБОЙ ПРАВО
БЕЗ ПРЕДВАРИТЕЛЬНОГО УВЕДОМЛЕНИЯ
ВНОСИТЬ ИЗМЕНЕНИЯ В КОНСТРУКЦИЮ
ОТДЕЛЬНЫХ ДЕТАЛЕЙ И УЗЛОВ,
НЕ УХУДШАЮЩИЕ КАЧЕСТВО ИЗДЕЛИЯ.
ПОСЛЕ ПРОЧТЕНИЯ РУКОВОДСТВА
СОХРАНИТЕ ЕГО В ДОСТУПНОМ
И НАДЕЖНОМ МЕСТЕ.**

WWW.CHAMPIONTOOL.RU